

# FM/MW/LW autorádio s CD přehrávačem

CZ

Návod k obsluze

Zrušení ukázkového režimu (DEMO) – viz strana 14.

## CDX-GT31U



**ATRAC AD**  
AUDIO DEVICE

Popis instalace a připojení najdete v dodávané příručce pro instalaci/připojení

## CLASS 1 LASER PRODUCT

Tento štítek je umístěn v dolní části rámu.

### **Poznámka pro zákazníky: Následující informace se týkají pouze zařízení prodávaných v zemích uplatňujících směrnice EU.**

Výrobce tohoto výrobku je společnost Sony Corporation, 1-7-1 Konan Minato-ku Tokyo, 108-0075 Japonsko.

Autorizovaným zástupcem pro EMC a bezpečnost výrobku je společnost Sony Deutschland GmbH, Hedelfinger Strasse 61, 70327 Stuttgart, Německo. V případě jakýchkoliv záležitostí týkajících se opravy nebo záruky se prosím obraťte na kontaktní adresy uvedené ve zvlášť dodávané servisní nebo záruční dokumentaci.



### **Likvidace vyřazených elektrických a elektronických zařízení (platí v zemích Evropské unie a dalších evropských zemích se samostatnými systémy sběru odpadu)**

Tento symbol na výrobku nebo na jeho obalu znamená, že s tímto výrobkem nesmí být zacházeno jako s běžným domovním odpadem. Místo toho je třeba tento výrobek odnést na příslušné sběrné místo, kde bude provedena recyklace takového elektrického a elektronického zařízení. Zajištěním správné likvidace výrobku předejdete možným negativním vlivům na životní prostředí a lidské zdraví, které by se jinak projevil v důsledku nesprávné likvidace výrobku. Recyklace materiálů přispívá k ochraně přírodních zdrojů. Se žádostí o podrobnější informace o recyklaci tohoto výrobku se prosím obraťte na místní správní úřady, místní služby pro sběr domovního odpadu nebo na obchod, kde jste výrobek zakoupili.

„ATRAC“, „ATRAC AD“, SonicStage a jejich loga jsou obchodní značky společnosti Sony Corporation.

„WALKMAN“ a logo „WALKMAN“ jsou registrované obchodní značky společnosti Sony Corporation.



Microsoft, Windows Media a logo Windows jsou obchodní značky nebo registrované obchodní značky společnosti Microsoft Corporation v USA a nebo jiných zemích.

### **Varování v případě, že zapalování vašeho vozidla nemá polohu ACC (elektrické příslušenství)**

Nezapomeňte nastavit funkci Auto Off (Automatické vypnutí) (strana 14).

Po vypnutí přístroje se přístroj po uplynutí nastavené doby automaticky zcela vypne, což zabraňuje vybití akumulátoru.

Pokud funkci Auto Off (Automatické vypnutí) nenastavíte, tak při každém vypnutí zapalování stiskněte tlačítko **OFF** (Vypnout) a podržte jej tak dlouho, dokud displej nezhasne.

Vítejte! .....	4
----------------	---

## Začínáme

Reset přístroje .....	4
Nastavení hodin .....	4
Odejmutí předního panelu .....	5
Nasazení předního panelu .....	5

## Umístění ovládacích prvků a základní ovládání

Vlastní přístroj .....	6
Vyhledávání skladby — Quick-BrowZer .....	8

## CD

Zobrazované informace .....	9
Opakované a náhodné přehrávání .....	9

## Rádio

Ukládání a příjem stanic .....	9
Automatické ukládání — BTM (Naladění nejsilnějších stanic) .....	9
Ruční ukládání .....	9
Příjem uložených stanic .....	9
Automatické ladění .....	9
RDS .....	10
Přehled .....	10
Nastavení funkce AF (Alternativní frekvence) a TA (Dopravní hlášení) .....	10
Výběr typu programu (PTY) .....	11
Nastavení funkce CT (Časový signál) .....	11

## USB zařízení

Přehrávání z USB zařízení .....	12
Zobrazované informace .....	12
Poslech hudby z audio zařízení typu Mass Storage Class (zařízení pro hromadné ukládání dat) .....	12
Poslech hudby z „Walkmanu“ (audio zařízení ATRAC) .....	12

## Další funkce

Změna nastavení zvuku .....	13
Úprava zvukových charakteristik — BAL (Vyvážení levého/pravého kanálu)/FAD (Vyvážení předních/zadních kanálů)/SUB (Subwoofer) .....	13

Nastavení ekvalizační křivky — EQ3 .....	13
Úprava položek nastavení — SET (Nastavení) .....	14
Používání přídatných zařízení .....	15
Externí audio zařízení .....	15
Kartový dálkový ovladač RM-X114 .....	15

## Doplňující informace



Bezpečnostní upozornění .....	16
Poznámky k diskům .....	16
O USB zařízeních .....	17
Pořadí přehrávání souborů MP3/WMA/AAC (CD-R/RW nebo zařízení typu Mass Storage Class) .....	17
O souborech MP3 .....	18
O souborech WMA .....	18
O souborech AAC .....	18
O souborech ATRAC .....	18
Údržba .....	18
Vyjmutí přístroje .....	19
Technické údaje .....	20
Odstaňování problémů .....	21
Chybová hlášení/zprávy .....	22

## Vítejte!

Děkujeme Vám, že jste si zakoupili toto autorádio Sony s CD přehrávačem. Nyní si můžete zpříjemnit vaši jízdu prostřednictvím následujících funkcí:

### • Přehrávání disků CD

Přístroj umožňuje přehrávat disky CD-DA (obsahující rovněž CD TEXT) a CD-R/CD-RW (soubory MP3/WMA/AAC (strana 18)).

Typy disků	Označení na disku
CD-DA	
MP3 WMA AAC	

### • Příjem rozhlasového vysílání

– Do paměti je možno uložit až 6 rozhlasových stanic pro každé vlnové pásmo (FM1, FM2, FM3, MW a LW).

– **BTM** (Best Tuning Memory - Naladění nejsilnějších stanic): Přístroj vybere stanice s nejsilnějším signálem a uloží je.

### • Služby RDS

U stanic FM můžete využívat funkci systému pro přenos datových informací - Radio Data System (RDS).

### • Funkce vyhledávání

**Quick-BrowZer:** Můžete snadno a rychle vyhledat skladbu na CD nebo USB zařízení připojeném k tomuto přístroji (strana 8).

### • Nastavení zvuku

– **EQ3 stage2:** Můžete si vybrat jednu ze 7 přednastavených kvalizačních křivek.  
– **Digital Music Plus** (DM+): Vylepšuje digitálně komprimovaný zvuk, jako například MP3.

### • Připojení volitelného zařízení

**USB zařízení:** K přednímu USB konektoru můžete připojit USB zařízení typu Mass Storage Class (zařízení pro hromadné ukládání dat) nebo „Walkman“ (audio zařízení ATRAC). Podrobné informace o zařízeních, která lze použít, najdete v části O USB zařízeních (strana 17) nebo na webových stránkách zákaznické podpory společnosti Sony (strana 23).

### • Připojení externího zařízení

Vstupní konektor AUX (Externí zařízení) na přední části přístroje umožňuje připojení přenosného audio zařízení.

## Začínáme

### Reset přístroje

Před prvním použitím přístroje, po výměně akumulátoru vozidla nebo po změně zapojení musíte provést reset přístroje.

Odejměte přední panel přístroje a špičatým předmětem, například kuličkovým perem, stiskněte tlačítko RESET.

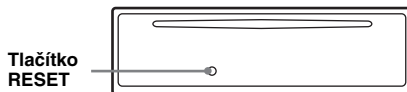

#### Poznámka

Stisknutím tlačítka **RESET** se vymaže nastavení hodin a některé uložené údaje.

## Nastavení hodin

Čas na hodinách se zobrazuje ve 24hodinovém digitálním formátu.

**1 Stiskněte a podržte výběrové tlačítko.**  
Zobrazí se nabídka pro nastavení.

**2 Opakovaným stisknutím výběrového tlačítka zobrazte položku „CLOCK-ADJ“ (Nastavení hodin).**

**3 Stiskněte tlačítko (SEEK) + (Vyhledávání).**  
Začne blikat indikace hodin.

**4 Pomocí otočného ovladače nastavte hodiny a minuty.**  
Pro přepínání mezi číslicemi stiskněte tlačítko (SEEK) -/+ (Vyhledávání).

**5 Stiskněte výběrové tlačítko.**  
Nastavení je dokončeno a hodiny se spustí.

Pro zobrazení hodin stiskněte tlačítko (DSPL) (Zobrazení). Pro návrat k předchozímu zobrazení znovu stiskněte tlačítko (DSPL) (Zobrazení).

#### Rada

Hodiny můžete nastavit automaticky prostřednictvím služby RDS (strana 11).

## Odejmutí předního panelu

Přední panel přístroje můžete odejmout a předejít tak krádeži přístroje.

### Výstražný alarm

Pokud vypnete zapalování vozidla a neodejmete přední panel přístroje, ozve se na několik sekund výstražný alarm.

Výstražný alarm uslyšíte pouze v případě, že používáte vestavěný zesilovač.

#### 1 Stiskněte tlačítko **OFF** (Vypnout).

Přístroj se vypne.

#### 2 Stiskněte tlačítko **↑** a vytáhněte panel směrem k sobě.

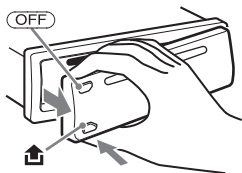

#### Poznámky

- *Budte opatrní, abyste panel při odnímání neupustili. Na panel a okno displeje netlačte silou.*
- *Nevystavujte přední panel horku, vysokým teplotám nebo vlhkosti. Nenechávejte přední panel v zaparkovaném vozidle nebo na palubní desce/zadním panelu.*
- *Neodnímejte přední panel během přehrávání z USB zařízení, protože by mohlo dojít k poškození dat na USB zařízení.*

## Nasazení předního panelu

Nasaďte část **A** předního panelu k části **B** na přístroji (viz obr.) a zatlačte na levou část tak, aby zacvakla do správné polohy.

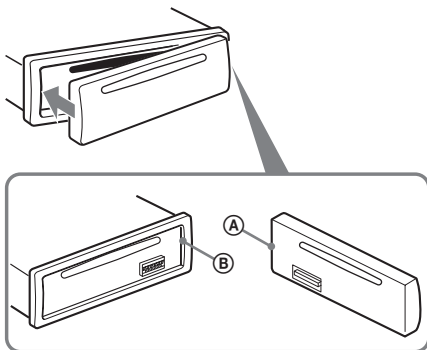

#### Poznámka

*Na vnitřní stranu předního panelu nepokládejte žádné předměty.*

# Umístění ovládacích prvků a základní ovládání

## Vlastní přístroj

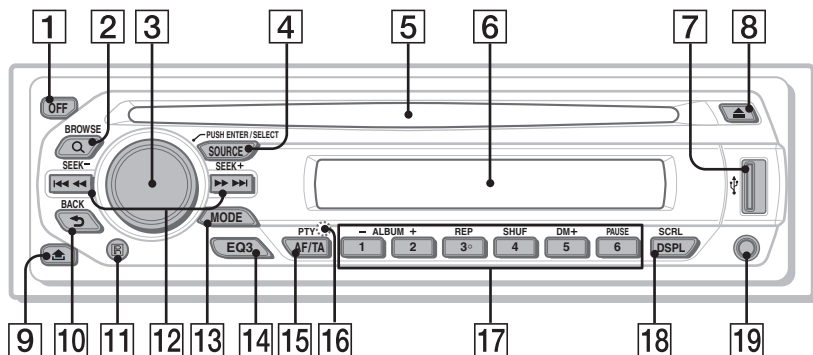

Tato část uvádí pokyny týkající se základního ovládání a umístění ovládacích prvků. Podrobné informace najdete na příslušných stranách. Ovládání USB zařízení - viz „USB zařízení“ na straně 12.

### 1 Tlačítko OFF (Vypnout)

Pro vypnutí napájení; zastavení zdroje.

### 2 Tlačítko Q (BROWSE) (Procházet)

strana 8

Pro aktivaci režimu Quick-BrowZer.

### 3 Otočný ovladač/výběrové tlačítko

strana 8, 13

Pro nastavení hlasitosti/výběr kategorie vyhledávání (otočte); výběr položek nastavení (stiskněte a otočte).

### 4 Tlačítko SOURCE (Zdroj)

Pro zapnutí napájení; změnu zdroje (rádio/CD/USB/AUX).

### 5 Otvor pro vkládání disku

Vložte disk (potištěnou stranou nahoru), spustí se přehrávání.

### 6 Okno displeje

### 7 USB konektor

strana 12

Pro připojení USB zařízení.

### 8 Tlačítko ▲ (vysunut)

Pro vysunutí disku.

### 9 Tlačítko ☰ (uvolnění předního panelu)

strana 5

### 10 Tlačítko ↶ (BACK) (Zpět)

strana 8

Pro návrat k předchozímu zobrazení.

### 11 Přijímač signálu kartového dálkového ovladače

### 12 Tlačítko SEEK +/- (Vyhledávání)

CD/USB:

Pro přeskokování skladeb (stiskněte); souvislé přeskokování skladeb (stiskněte a pak během 1 sekundy znovu stiskněte a podržte); rychlý posun ve skladbě dozadu/dopředu (stiskněte a podržte).

Rádio:

Pro automatické ladění stanic (stiskněte); ruční ladění stanice (stiskněte a podržte).

### 13 Tlačítko MODE (Režim)

strana 9

Pro výběr vlnového pásma (FM/MW/LW); výběr režimu přehrávání z audio zařízení ATRAC.

### 14 Tlačítko EQ3 (Ekvalizér)

strana 13

Pro výběr typu ekvalizéru (XPLOD, VOCAL, EDGE, CRUISE, SPACE, GRAVITY, CUSTOM nebo OFF).

### 15 Tlačítko AF (Alternativní frekvence)/

TA (Dopravní hlášení)/PTY (Typ

programu)

strana 10, 11  
Nastavení funkcí AF (Alternativní frekvence) a TA (Dopravní hlášení) (stiskněte); výběr PTY (Typ programu) v systému RDS (stiskněte a podržte).

**16 Tlačítko RESET** (umístěné za předním panelem) strana 4

**17 Číselná tlačítka**

**CD/USB:**

① / ② : **ALBUM -/+ (Album)**

Pro přeskokování alb (stiskněte);  
souvislé přeskokování alb (stiskněte  
a podržte).

③ : **REP (Opakované přehrávání)**  
strana 9

④ : **SHUF (Náhodné přehrávání)**  
strana 9

⑤ : **DM+** strana 4

Pro aktivaci funkce DM+ vyberte  
možnost „DM+-ON“ (DM+ zap.).  
Pro zrušení této funkce vyberte  
možnost „DM+-OFF“ (DM+ vyp.).

⑥ : **PAUSE (Pozastavení)**  
Pro pozastavení přehrávání. Dalším  
stisknutím tlačítka se tato funkce zruší.

**Rádio:**

Pro příjem uložených stanic (stiskněte);  
uložení stanic (stiskněte a podržte).

**18 Tlačítko DSPL (Zobrazení)/SCRL  
(Posouvání textu)** strana 9

Pro změnu informací zobrazovaných na  
displeji (stiskněte); posouvání informací na  
displeji (stiskněte a podržte).

**19 Vstupní konektor AUX (Externí  
zařízení)** strana 15

Pro připojení přenosného audio zařízení.

**Poznámka**

*Při vkládání/vysouvání disku se ujistěte, že není  
připojeno žádné USB zařízení, protože by mohlo dojít  
k poškození disku.*

## Vyhledávání skladby — Quick-BrowZer

Skladbu na CD nebo USB zařízení („Walkman“/zařízení typu Mass Storage Class) můžete snadno vyhledat podle kategorie.

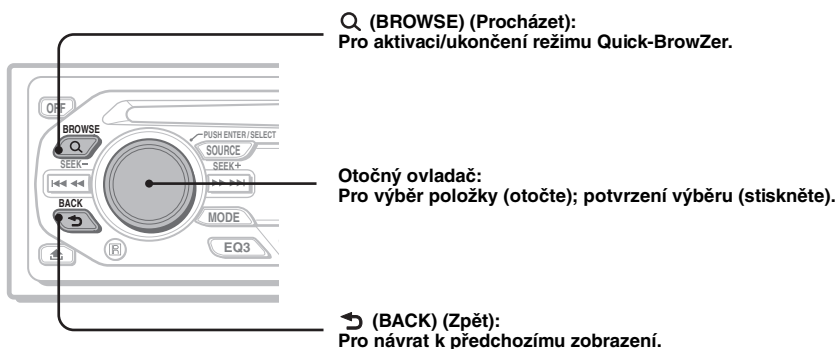

### 1 Stiskněte tlačítko Q (BROWSE) (Procházet).

Přístroj se přepne do režimu Quick-BrowZer a zobrazí se seznam kategorií vyhledávání. Zobrazené položky se liší podle typu zařízení nebo disku.



### 2 Pomocí otočného ovladače vyberte požadovanou kategorii vyhledávání a potvrďte stisknutím ovladače.



### 3 Zopakujte krok 2, dokud není vybrána požadovaná skladba.

Spustí se přehrávání.

### Pro návrat k předchozímu zobrazení.

Stiskněte tlačítko ↶ (BACK) (Zpět).

### Ukončení režimu Quick-BrowZer

Stiskněte tlačítko Q (BROWSE) (Procházet).

#### Poznámky

- Při přepnutí do režimu Quick-BrowZer se zruší nastavení funkcí opakovaného/náhodného přehrávání.
- Podle USB zařízení nemusí být položky zobrazeny správně.
- Podle USB zařízení nemusí v režimu Quick-BrowZer vycházet žádný zvuk.



## Zobrazované informace

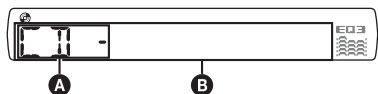

- A** Zdroj  
**B** Číslo skladby/uplynulá doba přehrávání, název disku/jméno interpreta, číslo alba\*, název alba, název skladby, textové informace, hodiny

\* Číslo alba se zobrazuje pouze při změně alba.

Pro změnu zobrazovaných informací **B** stiskněte tlačítko **(DSPL)** (Zobrazení).

### Rada

Zobrazované informace se liší v závislosti na typu disku, formátu záznamu a nastavení. Podrobné informace o MP3/WMA/AAC - viz strana 18.

## Opakované a náhodné přehrávání

- 1** Během přehrávání opakovaně stiskněte tlačítko **(3)** (REP) (Opakované přehrávání) nebo **(4)** (SHUF) (Náhodné přehrávání) tak, aby se zobrazilo požadované nastavení.

Vyberte	Pro
<b>TRACK</b> (Skladba)	opakované přehrávání skladby.
<b>ALBUM</b> (Album)*	opakované přehrávání alba.
<b>SHUF ALBUM</b> (Náhodné přehrávání alba)*	přehrávání alba v náhodném pořadí.
<b>SHUF DISC</b> (Náhodné přehrávání disku)	přehrávání disku v náhodném pořadí.

\* Při přehrávání MP3/WMA/AAC.

Pro návrat do režimu normálního přehrávání vyberte možnost „OFF“ (Vypnuto) nebo „SHUF OFF“ (Náhodné přehrávání vyp.).

## Ukládání a příjem stanic

### Upozornění

Pokud stanice ladíte při řízení vozidla, použijte funkci Best Tuning Memory (BTM) (Naladění nejsilnějších stanic), abyste nezpůsobili dopravní neohodu.

## Automatické ukládání — BTM (Naladění nejsilnějších stanic)

- Opakovaným stisknutím tlačítka **(SOURCE)** (Zdroj) zobrazte položku „TUNER“ (Radiopřijímač).**  
Opakovaným stisknutím tlačítka **(MODE)** (Režim) změníte vlnové pásmo. Můžete si vybrat mezi pásmy FM1, FM2, FM3, MW a LW.
- Stiskněte a podržte výběrové tlačítko.**  
Zobrazí se nabídka pro nastavení.
- Opakovaným stisknutím výběrového tlačítka zobrazte položku „BTM“ (Naladění nejsilnějších stanic).**
- Stiskněte tlačítko **(SEEK)** + (Vyhledávání).**  
Přístroj uloží stanice pod číselná tlačítka v pořadí podle frekvencí.  
Po uložení se ozve zvukový signál (pípnutí).

## Ruční ukládání

- Pokud přijímáte stanici, kterou chcete uložit, stiskněte číselné tlačítko **(1)** až **(6)** a podržte jej tak dlouho, dokud se nezobrazí zpráva „MEM“ (Paměť).**

### Poznámka

Pokud se pokusíte pod stejné číselné tlačítko uložit další stanici, bude dříve uložená stanice nahrazena novou stanicí.

### Rada

Pokud je uložena stanice RDS, je uloženo také nastavení AF/TA (Alternativní frekvence/dopravní hlášení) (strana 10).

## Přijem uložených stanic

- Vyberte vlnové pásmo a stiskněte číselné tlačítko **(1)** až **(6)**.**

## Automatické ladění

- Vyberte vlnové pásmo a stiskněte tlačítko **(SEEK)** -/+ (Vyhledávání) pro vyhledání stanice.**

Po naladění stanice se vyhledávání zastaví. Opakujte tento postup, dokud nenaladíte požadovanou stanici.

#### Rada

Pokud znáte frekvenci stanice, kterou chcete poslouchat, stiskněte a podržte tlačítko (SEEK) +/- (Vyhledávání) pro vyhledání přibližné frekvence a pak opakovaně stiskněte tlačítko (SEEK) +/- (Vyhledávání) pro jemné doladění požadované frekvence (ruční ladění).

## RDS

### Přehled

RDS (Radio Data System) je rozhlasová služba umožňující FM stanicím vysílat kromě běžného rozhlasového signálu také doplňující digitální informace.

### Zobrazované informace

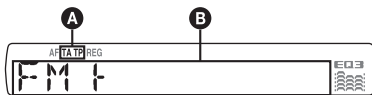

**A** TA (Dopravní hlášení)/TP (Dopravní program)\*1

**B** Vlnové pásmo, funkce, frekvence\*2 (název stanice), číslo předvolby, hodiny, data RDS

\*1 Při příjmu dopravního hlášení bliká „TA“ (Dopravní hlášení). Pokud je přijímána stanice, která tuto službu poskytuje, rozsvítí se „TP“ (Dopravní program).

\*2 Při příjmu stanice RDS se vlevo vedle frekvence zobrazuje indikátor „\*“.

Pro změnu zobrazovaných informací **B** stiskněte tlačítko (DSPL) (Zobrazení).

### Služby RDS

Tento přístroj automaticky poskytuje následující služby RDS:

#### AF (Alternativní frekvence)

Vybere a přeladí na příjem stanice s nejsilnějším signálem v síti. Při použití této funkce můžete během jízdy na velkou vzdálenost stále poslouchat stejný program, aniž byste museli tuto stanici ručně přeladit.

#### TA (Dopravní hlášení)/TP (Dopravní program)

Informace/programy o současné dopravní situaci. Při příjmu jakéhokoliv dopravního hlášení/programu se přeruší aktuálně vybraný zdroj zvuku.

#### PTY (Typ programu)

Zobrazuje se aktuálně přijímaný typ programu. Slouží také pro vyhledání vybraného typu programu.

#### CT (Časový signál)

Časový signál vysílaný stanicí RDS pro automatické nastavení hodin přístroje.

#### Poznámky

- V závislosti na zemi nebo regionu nemusí být k dispozici některé funkce RDS.
- Systém RDS nebude pracovat, pokud je signál stanice slabý nebo pokud naladěná stanice nevysílá RDS informace.

## Nastavení funkce AF (Alternativní frekvence) a TA (Dopravní hlášení)

### 1 Opakovaným stisknutím tlačítka (AF/TA) (Alternativní frekvence/dopravní hlášení) zobrazte požadované nastavení.

Vyberte	Funkce
AF-ON (AF zap.)	Aktivace funkce AF a deaktivace funkce TA.
TA-ON (TA zap.)	Aktivace funkce TA a deaktivace funkce AF.
AF, TA-ON (AF/TA zap.)	Aktivace funkce AF i TA.
AF, TA-OFF (AF/TA vyp.)	Deaktivace funkce AF i TA.

### Ukládání stanic RDS s nastavením AF (Alternativní frekvence) a TA (Dopravní hlášení)

Stanice RDS můžete ukládat na předvolby společně s nastavením AF (Alternativní frekvence)/TA (Dopravní hlášení). Pokud použijete funkci BTM (Naladění nejsilnějších stanic), uloží se pouze stanice RDS se stejným nastavením AF (Alternativní frekvence)/TA (Dopravní hlášení).

Pokud ukládáte stanice ručně, můžete uložit stanice s RDS i bez RDS s nastavením AF (Alternativní frekvence)/TA (Dopravní hlášení) pro každou stanici jednotlivě.

1 Nastavte AF (Alternativní frekvence)/TA (Dopravní hlášení) a pak uložte stanici pomocí funkce BTM (Naladění nejsilnějších stanic) nebo ručně.

### Příjem tísňových hlášení

Při zapnutí funkce AF (Alternativní frekvence) nebo TA (Dopravní hlášení) přeruší mimořádné tísňové hlášení automaticky právě vybraný zdroj zvuku.

#### Rada

Pokud nastavujete úroveň hlasitosti během dopravního hlášení, bude tato úroveň uložena do paměti a použita pro následující hlášení nezávisle na aktuálně nastavené úrovni hlasitosti.

## Chcete-li zůstat naladěni na jeden regionální program — REG (Regionální příjem)

Pokud je zapnuta funkce AF (Alternativní frekvence): Přístroj je z výroby nastaven tak, že omezuje příjem na určitý region, takže se nebude přeladovat na jinou regionální stanici se silnějším signálem.

Pokud opustíte oblast příjmu tohoto regionálního programu, nastavte během příjmu FM stanice možnost „REG-OFF“ (Regionální příjem vyp.) (strana 14).

### Poznámka

Tato funkce nepracuje na území Velké Británie a v některých dalších oblastech.

## Výběr typu programu (PTY)

- 1 Během příjmu stanice v pásmu FM podržte stisknuté tlačítko **(AF/TA)** (Alternativní frekvence/dopravní hlášení) (PTY).



Pokud stanice vysílá PTY data, zobrazí se na displeji typ právě vysílaného programu.

- 2 Opakovaným stisknutím tlačítka **(AF/TA)** (Alternativní frekvence/dopravní hlášení) (PTY) zobrazíte požadovaný typ programu.
- 3 Stiskněte tlačítko **(SEEK) -/+** (Vyhledávání).

Přístroj začne vyhledávat stanici, která vysílá vybraný typ programu.

## Typy programů

**NEWS** (Zprávy), **AFFAIRS** (Nejnovější události), **INFO** (Informace), **SPORT** (Sport), **EDUCATE** (Vzdělávání), **DRAMA** (Dramatická tvorba), **CULTURE** (Kultura), **SCIENCE** (Věda), **VARIED** (Různé), **POP M** (Populární hudba), **ROCK M** (Rocková hudba), **EASY M** (Pohodová hudba), **LIGHT M** (Lehká klasická hudba), **CLASSICS** (Klasická hudba), **OTHER M** (Jiné hudební styly), **WEATHER** (Počasí), **FINANCE** (Finance), **CHILDREN** (Dětské pořady), **SOCIAL A** (Společenské události), **RELIGION** (Náboženství), **PHONE IN** (Pořady s telefonními vstupy), **TRAVEL** (Cestování), **LEISURE** (Volný čas), **JAZZ** (Jazzová hudba), **COUNTRY** (Country hudba), **NATION M** (Národní hudba), **OLDIES** (Starší hudba), **FOLK M** (Lidová hudba), **DOCUMENT** (Dokumentární pořady)

### Poznámka

Tuto funkci nemůžete používat v zemích/regionech, kde nejsou dostupná data PTY.

## Nastavení funkce CT (Časový signál)

- 1 V nastavení vyberte možnost „CT-ON“ (Časový signál zap.) (strana 14).

### Poznámky

- Funkce CT (Časový signál) nemusí pracovat, i když je přijímána RDS stanice.
- Mezi časem nastaveným prostřednictvím funkce CT (Časový signál) a skutečným časem může být určitá odchylka.

## USB zařízení

### Přehrávání z USB zařízení

#### 1 Připojte USB zařízení do USB konektoru.

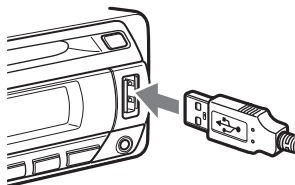

Spustí se přehrávání.

Pokud je USB zařízení již připojeno, zobrazte opakovaným stisknutím tlačítka **(SOURCE)** (Zdroj) položku „USB“. Spustí se přehrávání.

Pro zastavení přehrávání stiskněte tlačítko **(OFF)** (Vypnout).

#### Poznámky

- Před odpojením USB zařízení nezapomeňte nejprve zastavit přehrávání. Pokud odpojíte USB zařízení během přehrávání, může dojít k poškození dat na USB zařízení.
- Nepoužívejte USB zařízení, která jsou velká nebo těžká, protože by mohla v důsledku vibrací spadnout nebo způsobit uvolnění připojení.
- Neodnímejte přední panel během přehrávání z USB zařízení, protože by mohlo dojít k poškození dat na USB zařízení.

### Zobrazované informace

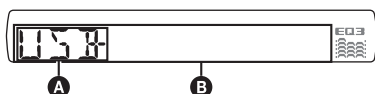

- A** Audio zařízení ATRAC: AAD  
Zařízení pro hromadné ukládání dat: USB
- B** Číslo skladby/alba/interpreta/seznamu skladeb/žánru, název skladby/alba/interpreta/seznamu skladeb/žánru, uplynulá doba přehrávání, hodiny

Pro změnu zobrazovaných informací **B** stiskněte tlačítko **(DSPL)** (Zobrazení).

#### Rada

Zobrazované informace se liší v závislosti na formátu záznamu a nastavení. Podrobné informace o MP3/WMA/AAC/ATRAC - viz strana 18.

#### Poznámka

Zobrazení se liší v závislosti na USB zařízení typu Mass Storage Class (zařízení pro hromadné ukládání dat) a audio zařízení ATRAC.

## Poslech hudby z audio zařízení typu Mass Storage Class (zařízení pro hromadné ukládání dat)

### Opakované a náhodné přehrávání

- 1 Během přehrávání opakovaně stiskněte tlačítko **(3)** (REP) (Opakované přehrávání) nebo **(4)** (SHUF) (Náhodné přehrávání) tak, aby se zobrazilo požadované nastavení.

Vyberte	Pro
<b>(3) TRACK (Skladba)</b>	opakované přehrávání skladyby.
<b>(4) ALBUM (Album)</b>	opakované přehrávání alba.
<b>SHUF ALBUM (Náhodné přehrávání alba)</b>	přehrávání alba v náhodném pořadí.
<b>SHUF DEVICE (Náhodné přehrávání všech skladeb)</b>	přehrávání všech skladeb v náhodném pořadí.

Pro návrat do režimu normálního přehrávání vyberte možnost „**(3) OFF**“ (Vypnuto) nebo „SHUF OFF“ (Náhodné přehrávání vyp.).

### Poslech hudby z „Walkmanu“ (audio zařízení ATRAC)

- 1 Během přehrávání zobrazte opakovaným stisknutím tlačítka **(MODE)** (Režim) požadované nastavení.

Položky se budou měnit následovně:

**ALBUM (Album)** → **TRACK (Skladba)**  
→ **GENRE (Žánr)** → **PLAYLIST (Seznam skladeb)** → **ARTIST (Interpret)**

### Opakované a náhodné přehrávání

- 1 Během přehrávání opakovaně stiskněte tlačítko **(3)** (REP) (Opakované přehrávání) nebo **(4)** (SHUF) (Náhodné přehrávání) tak, aby se zobrazilo požadované nastavení.

Vyberte	Pro
<b>(3) TRACK (Skladba)</b>	opakované přehrávání skladyby.
<b>(4) ALBUM (Album)</b>	opakované přehrávání alba.
<b>(3) ARTIST (Interpret)</b>	opakované přehrávání interpreta.

 <b>PLAYLIST (Seznam skladeb)</b>	opakované přehrávání seznamu skladeb.
 <b>GENRE (Žánr)</b>	opakované přehrávání žánru.
<b>SHUF ALBUM (Náhodné přehrávání alba)</b>	přehrávání alba v náhodném pořadí.
<b>SHUF ARTIST (Náhodné přehrávání interpreta)</b>	přehrávání interpreta v náhodném pořadí.
<b>SHUF PLAYLIST (Náhodné přehrávání seznamu skladeb)</b>	přehrávání seznamu skladeb v náhodném pořadí.
<b>SHUF GENRE (Náhodné přehrávání žánru)</b>	přehrávání žánru v náhodném pořadí.
<b>SHUF DEVICE (Náhodné přehrávání všech skladeb)</b>	přehrávání všech skladeb v náhodném pořadí.

Pro návrat do režimu normálního přehrávání vyberte možnost „ OFF“ (Vypnuto) nebo „SHUF OFF“ (Náhodné přehrávání vyp.).

## Další funkce

### Změna nastavení zvuku

#### Úprava zvukových charakteristik — BAL (Vyvážení levého/právého kanálu)/FAD (Vyvážení předních/zadních kanálů)/SUB (Subwoofer)

Můžete nastavit vyvážení kanálů, posun kanálů dopředu/dozadu a hlasitost subwooferu.

##### 1 Opakovaným stisknutím výběrového tlačítka zobrazte položku „BAL“ (Vyvážení levého/právého kanálu), „FAD“ (Vyvážení předních/zadních kanálů) nebo „SUB“ (Subwoofer).

Položky se budou měnit následovně:

**LOW** (Hloubky)\*1 → **MID** (Středů)\*1 → **HI** (Výšky)\*1 → **BAL** (Vyvážení levého/právého kanálu) → **FAD** (Vyvážení předních/zadních kanálů) → **SUB** (Hlasitost subwooferu)\*2 → **AUX** (Externí zařízení)\*3

\*1 *Pokud je aktivován ekvalizér (EQ3) (strana 13).*

\*2 *Pokud je výstup zvuku nastaven na „SUB“ (Subwoofer) (strana 14).*

*Při nejnižším nastavení se zobrazuje „ATT“ (Ztlumení zvuku) a nastavení lze provést v 21 krocích.*

\*3 *Pokud je aktivován zdroj AUX (Externí zařízení) (strana 15).*

##### 2 Pomocí otočného ovladače upravte nastavení vybrané položky.

Po 3 sekundách je nastavení dokončeno a displej se vrátí k normálnímu režimu přehrávání/příjmu.

#### Nastavení ekvalizační křivky — EQ3

Možnost „CUSTOM“ (Uživatelské nastavení) funkce EQ3 (Ekvalizér) vám umožňuje provádět vaše vlastní nastavení ekvalizéru.

##### 1 Vyberte zdroj a opakovaným stisknutím tlačítka vyberte „CUSTOM“ (Uživatelské nastavení).

##### 2 Opakovaným stisknutím výběrového tlačítka zobrazte položku „LOW“ (Hloubky), „MID“ (Středů) nebo „HI“ (Výšky).

##### 3 Pomocí otočného ovladače upravte nastavení vybrané položky.

Úroveň hlasitosti je nastavitelná s krokem 1 dB od -10 dB do +10 dB.

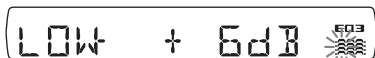

Zopakujte kroky 2 a 3 pro nastavení ekvalizační křivky.

Pro obnovení ekvalizační křivky nastavené z výroby stiskněte a podržte výběrové tlačítko před dokončením nastavení.

Po 3 sekundách je nastavení dokončeno a displej se vrátí k normálnímu režimu přehrávání/příjmu.

#### Rada

Lze rovněž upravit další typy ekvalizéru.

## Úprava položek nastavení — SET (Nastavení)

### 1 Stiskněte a podržte výběrové tlačítko.

Zobrazí se nabídka pro nastavení.

### 2 Opakováním stisknutím výběrového tlačítka zobrazte požadovanou položku.

### 3 Pomocí otočného ovladače vyberte nastavení (například „ON“ (Zapnuto) nebo „OFF“ (Vypnuto)).

### 4 Stiskněte a podržte výběrové tlačítko.

Nastavení je dokončeno a displej se vrátí k normálnímu režimu přehrávání/příjmu.

#### Poznámka

Zobrazované položky se mohou lišit podle zdroje a nastavení.

Je možné nastavit následující položky (podrobné informace naleznete na referenční straně):

„●“ indikuje výchozí nastavení.

#### CLOCK-ADJ (Nastavení hodin) (strana 4)

#### CT (Časový signál)

Nastavení možnosti „CT-ON“ (Časový signál zap.) nebo „CT-OFF“ (Časový signál vyp.) (●) (strana 10, 11).

#### BEEP (Zvukový signál)

Nastavení možnosti „BEEP-ON“ (Zvukový signál zap.) (●) nebo „BEEP-OFF“ (Zvukový signál vyp.).

#### AUX-A (Externí zdroj zvuku)\*1

Nastavení externího zdroje zvuku na „AUX-A-ON“ (Externí zdroj zvuku zap.) (●) nebo „AUX-A-OFF“ (Externí zdroj zvuku vyp.) (strana 15).

#### A.OFF (Automatické vypnutí)

Lze nastavit požadovanou dobu po vypnutí přístroje, po jejímž uplynutí se přístroj zcela vypne.

– „A.OFF-NO“ (Žádné aut. vypnutí) (●), „A.OFF-30S“ (30 sekund), „A.OFF-30M“ (30 minut) nebo „A.OFF-60M“ (60 minut).

#### SUB/REAR (Subwoofer/zesilovač)\*1

Přepínání zvukového výstupu.

– „SUB-OUT“ (Subwoofer) (●): pro výstup do subwooferu.

– „REAR-OUT“ (Zesilovač): pro výstup do zesilovače.

#### DEMO (Ukázkový režim)

Nastavení možnosti „DEMO-ON“ (Ukázkový režim zap.) (●) nebo „DEMO-OFF“ (Ukázkový režim vyp.).

#### DIM (Snížení jasu displeje)

Nastavení jasu displeje.

– „DIM-ON“ (Snížení jasu displeje zap.): pro ztmavnutí displeje.

– „DIM-OFF“ (Snížení jasu displeje vyp.) (●): pro vypnutí snižování jasu.

#### M.DSPL (Pohyblivé zobrazení)

Nastavení režimu pohyblivého zobrazení.

– „M.DSPL-SA“ (Pohyblivé zobrazení - SA) (●): pro zobrazování pohyblivých vzorů a spektrálního analyzátoru.

– „M.DSPL-OFF“ (Pohyblivé zobrazení vyp.): pro zrušení režimu pohyblivého zobrazení.

#### A.SCRL (Automatické posouvání textu)

Pro automatické posouvání textu dlouhých zobrazovaných informací při změně disku/alba/skladby.

– „A.SCRL-ON“ (Automatické posouvání textu zap.) (●): pro zapnutí posouvání textu.

– „A.SCRL-OFF“ (Automatické posouvání textu vyp.): pro vypnutí posouvání textu.

#### LOCAL (Režim lokálního vyhledávání)

– „LOCAL-ON“ (Režim lokálního vyhledávání zap.): pro ladění stanic pouze se silným signálem.

– „LOCAL-OFF“ (Režim lokálního vyhledávání vyp.) (●): pro normální ladění.

#### MONO (Monofonní režim)\*2

Pro vylepšení slabého příjmu FM vyberte režim monofonního příjmu.

– „MONO-ON“ (Monofonní režim zap.): pro poslech stereofonního vysílání v monofonním režimu.

– „MONO-OFF“ (Monofonní režim vyp.) (●): pro poslech stereofonního vysílání ve stereofonním režimu.

#### REG (Regionální příjem)\*2

Nastavení možnosti „REG-ON“ (Regionální příjem zap.) (●) nebo „REG-OFF“ (Regionální příjem vyp.) (strana 11).

## LPF (Dolní propust)\*3

Výběr dělicí frekvence pro subwoofer: „LPF OFF“ (Dolní propust vyp.) (●), „LPF 125 Hz“ nebo „LPF 78 Hz“.

## LOUD (Zesílení basů)

Umožňuje čistý poslech při nízkých úrovních hlasitosti.

– „LOUD-ON“ (Zesílení basů zap.): pro zdůraznění hloubek a výšek.

– „LOUD-OFF“ (Zesílení basů vyp.) (●): pro deaktivaci zdůraznění hloubek a výšek.

## BTM (Naladění nejsilnějších stanic) (strana 9)

\*1 Pokud je přístroj vypnutý.

\*2 Pokud je přijímán signál FM.

\*3 Pokud je výstup zvuku nastaven na „SUB“ (Subwoofer).

## Používání přídatných zařízení

### Externí audio zařízení

Po připojení volitelného přenosného audio zařízení do vstupního konektoru AUX (Externí zařízení) (stereo mini konektor) na přístroji a následném výběru tohoto zdroje můžete poslouchat tento zdroj v reproduktorech vozidla. Úroveň hlasitosti je nastavitelná, aby bylo možno kompenzovat rozdíly mezi přístrojem a přenosným audio zařízením. Postupujte následujícím způsobem:

### Připojení přenosného audio zařízení

- 1 Vypněte přenosné audio zařízení.
- 2 Snižte hlasitost přístroje.
- 3 Připojte zařízení k přístroji.

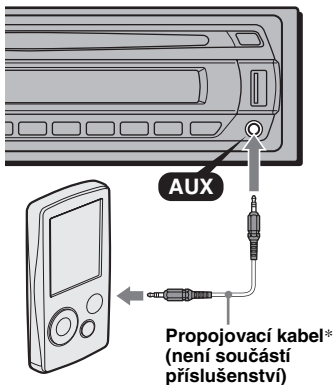

\* Zajistěte, aby byla použita zástrčka rovného typu.

## Nastavení hlasitosti

Před spuštěním přehrávání nezapomeňte nastavit hlasitost každého připojeného audio zařízení.

- 1 Snižte hlasitost přístroje.
- 2 Opakovaným stisknutím tlačítka **SOURCE** (Zdroj) zobrazte „AUX“ (Externí zařízení). Zobrazí se zpráva „AUX FRONT IN“ (Přední vstup AUX).
- 3 Na přenosném audio zařízení nastavte střední úroveň hlasitosti a spusťte přehrávání.
- 4 Nastavte na tomto přístroji hlasitost, kterou obvykle používáte.
- 5 Opakovaným stisknutím výběrového tlačítka zobrazte položku „AUX“ (Externí zařízení) a pomocí otočného ovladače nastavte vstupní úroveň (–8 dB až +18 dB).

## Kartový dálkový ovladač RM-X114

Tlačítka na kartovém dálkovém ovladači ovládají stejné funkce jako odpovídající tlačítka na přístroji.

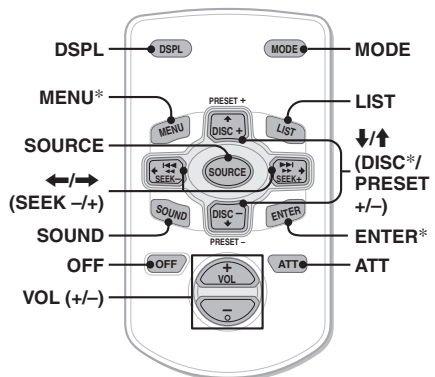

Následující tlačítka na kartovém dálkovém ovladači mají rovněž odlišné názvy/funkce než tlačítka na přístroji.

- **Tlačítko DSPL (Zobrazení)**  
Pro změnu informací zobrazovaných na displeji.
- **Tlačítka <math>\leftarrow/\rightarrow</math> (SEEK -/+)** (Vyhledávání)  
V režimu CD/rádia mají stejnou funkci jako tlačítka **SEEK** -/+ (Vyhledávání) na přístroji.
- **Tlačítko SOUND (Zvuk)**  
Stejná funkce jako výběrové tlačítko na přístroji.
- **Tlačítko LIST (Seznam)**  
Pro výběr PTY (Typ programu) v systému RDS.



• **Tlačítka ↑/↓ (DISC (Disk)\*/PRESET +/- (Předvolba))**

V CD režimu mají stejnou funkci jako tlačítka ①/② (ALBUM -/+ (Album)) na přístroji.

• **Tlačítko ATT (Ztlumení)**

Pro ztlumení zvuku. Dalším stisknutím tlačítka se tato funkce zruší.

\* U tohoto přístroje není k dispozici.

**Poznámka**

*Pokud vypnete přístroj a zhasne displej, není možno přístroj ovládat kartovým dálkovým ovladačem, dokud nestisknete tlačítko (SOURCE) (Zdroj) na přístroji nebo dokud přístroj neaktivujete vložení disku.*

## Doplňující informace

### Bezpečnostní upozornění

- Jestliže jste vozidlo zaparkovali tak, že na něj dopadá přímé sluneční světlo, nechteje přístroj před použitím vychladnout.
- Automatická (motorová) anténa se při provozu přístroje vysune automaticky.

### Kondenzace vlhkosti

Za deštivých dní nebo ve velmi vlhkém prostředí může na optických součástech uvnitř přístroje a na displeji dojít ke kondenzaci vlhkosti. Pokud tato situace nastane, nebude přístroj správně pracovat. V takovém případě vyjměte z přístroje disk a počkejte přibližně jednu hodinu, dokud se vlhkost nevypaří.

### Aby zůstala zachována vysoká kvalita zvuku

Dejte pozor, aby nedošlo k postříkání přístroje nebo disků slazenými nealkoholickými nápoji (džus atd.).

### Poznámky k diskům

- Udržujte disk čistý a nedotýkejte se jeho povrchu. Disk držte za jeho okraj.
- Pokud disky nepoužíváte, uskladněte je do pouzdra nebo zásobníku.
- Nevystavujte disky teplu nebo vysokým teplotám. Nenechávejte disky na palubní desce nebo zadním panelu vozidla zaparkovaného na přímém slunci.
- Nelepte na disky štítky a nepoužívejte disky popsané inkoustem. Takové disky se mohou během používání přestat otáčet a poškodit se nebo způsobit poruchu přístroje.



- Nepoužívejte žádné disky s připevněnými štítky nebo nálepkami. Použití takových disků může být příčinou následujících závad:
  - neschopnost vysunout disk (v důsledku odloupenutí štítku nebo nálepky a následného ucpání výsuvného mechanismu disku),
  - neschopnost správně číst zvuková data (např. přeskokování při přehrávání nebo neschopnost přehrávat) z důvodu scvrknutí štítku nebo nálepky vlivem tepla, v jehož důsledku dojde ke zkroucení disku.
- Na tomto přístroji není možno přehrávat disky nestandardního tvaru (například srdce, čtverec, hvězda). V takovém případě může dojít k poškození přístroje. Tyto disky nepoužívejte.
- Nelze přehrávat 8cm CD.



- Před zahájením přehrávání očistěte disky CD-R/CD-RW běžně dostupnou čisticí utěrkou. Povrch disku čistěte směrem od středu k okraji. K čištění nepoužívejte rozpouštědla, jako je benzín, ředidlo, běžně dostupné čisticí prostředky ani antistatické spreje určené pro čištění klasických gramofonových desek.



## Poznámky k diskům CD-R/CD-RW

- Některé disky CD-R/CD-RW se nemusí na tomto přístroji podařit přehrát (záleží na záznamovém zařízení a stavu disku).
- Nelze přehrávat disky CD-R/CD-RW, které nejsou uzavřeny.
- Tento přístroj podporuje formát ISO 9660 level 1/level 2, Joliet/Romeo v rozšířeném formátu a disky s více sekcemi (Multi Session).
- Maximální počet:
  - složek (alb): 150 (včetně kořenové složky a prázdných složek),
  - souborů (skladeb) a složek obsažených na disku: 300 (pokud název souboru/složky obsahuje mnoho znaků, může být tento počet nižší než 300),
  - zobrazitelných znaků pro název složky/souboru je 32 (Joliet) nebo 64 (Romeo).
- Pokud je disk zaznamenan v režimu Multi Session (s více sekcemi), je rozeznán a přehráván pouze formát první skladby v první sekci (jakýkoliv další formát je přeskočen). Priorita formátů je v pořadí CD-DA a MP3/WMA/AAC:
  - pokud je první skladba CD-DA, budou přehrávány pouze skladby CD-DA v první sekci,
  - pokud první skladba není CD-DA, bude přehrávána sekce MP3/WMA/AAC. Pokud nejsou na disku žádná data v těchto formátech, zobrazí se zpráva „NO MUSIC“ (Žádné hudební soubory).

## Hudební disky kódované pomocí technologií na ochranu autorských práv

Tento přístroj je určen pro přehrávání disků, které jsou v souladu s normou Compact Disc (CD). V nedávné době začaly některé společnosti vyrábět a prodávat hudební disky zakódované prostřednictvím různých technologií na ochranu autorských práv. Uvědomte si prosím, že některé z těchto disků nebude možné na tomto přístroji přehrát, pokud neodpovídají normě pro disky CD.

## Poznámky k duálním diskům (DualDisc)

Duální disk je oboustranný disk, který ukládá DVD data na jednu stranu a digitální hudební data na druhou stranu. Jelikož strana disku s hudebním materiálem neodpovídá standardu Compact Disc (CD), není přehrávání na tomto přístroji zaručeno.

## O USB zařízeních

- Můžete používat USB zařízení typu Mass Storage Class (zařízení pro hromadné ukládání dat) a audio zařízení ATRAC kompatibilní se standardem USB. Tento přístroj však nerozpozná USB zařízení připojená přes USB rozbočovač. Podrobné informace o podpoře vašeho USB zařízení najdete na webových stránkách zákaznické podpory společnosti Sony (strana 23).
- Příslušný kodek se liší v závislosti na typu zařízení:
  - Mass Storage Class (zařízení pro hromadné ukládání dat): MP3/WMA/AAC,
  - audio zařízení ATRAC: ATRAC/MP3/WMA/AAC.
- Jiné soubory DRM (Digital Rights Management - Správa práv k digitálním médiím) než ATRAC nemusí být možné přehrát.
- Maximální počet zobrazitelných dat je následující. Mass Storage Class (zařízení pro hromadné ukládání dat):
  - složek (alb): 128, souborů (skladeb) v jedné složce: 500.
 Audio zařízení ATRAC: ATRAC/MP3/WMA/AAC
  - alb/interpretů/seznamů skladeb/zánrů: 65 535, skladeb: 65 535.

### Poznámky

- Pokud používáte kabel, použijte pro připojení kabel dodaný k USB zařízení.
- Nepoužívejte USB zařízení, které je příliš velké nebo těžké a které by mohlo překážet při řízení.
- Nenechávejte USB zařízení v zaparkovaném vozidle. Mohlo by dojít k poruše.
- V závislosti na množství zaznamenaných dat může spuštění přehrávání nějakou dobu trvat.
- Doporučujeme vám, abyste si data na USB zařízení zálohovali.

## Pořadí přehrávání souborů MP3/WMA/AAC (CD-R/RW nebo zařízení typu Mass Storage Class)

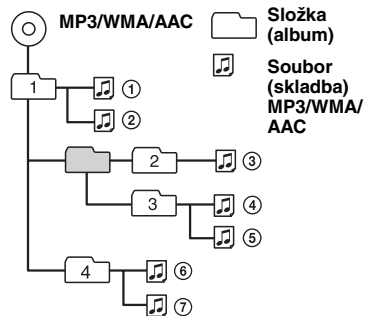

## O souborech MP3

- MP3, což znamená MPEG-1 Audio Layer-3, je standard pro kompresi hudebních souborů. Umožňuje komprimaci dat ze zvukového CD na přibližně 1/10 původní velikosti.
- ID3 tagy verze 1.0, 1.1, 2.2, 2.3 a 2.4 se týkají pouze MP3. ID3 tag má 15/30 znaků (1.0 a 1.1) nebo 63/126 znaků (2.2, 2.3 a 2.4).
- Při pojmenovávání souborů MP3 nezapomeňte přidat k názvu souboru příponu „.mp3“.
- Při přehrávání nebo při rychlém posunu vpřed/vzad u souborů MP3 s VBR (proměnný datový tok) se nemusí zobrazovat správně uplynulá doba přehrávání.

### Poznámka

Budete-li přehrávat soubor MP3 s vysokým datovým tokem (jako je například 320 kb/s), může docházet k výpadkům zvuku.

## O souborech WMA

- WMA, což znamená Windows Media Audio, je norma pro kompresi hudebních souborů. Umožňuje komprimaci dat ze zvukového CD na přibližně 1/22\* jejich původní velikosti.
- WMA tag má 63 znaků.
- Při pojmenovávání souborů WMA nezapomeňte přidat k názvu souboru příponu „.wma“.
- Při přehrávání nebo při rychlém posunu vpřed/vzad u souborů WMA s VBR (proměnný datový tok) se nemusí zobrazovat správně uplynulá doba přehrávání.

\* pouze pro 64 kb/s

### Poznámka

Není podporováno přehrávání následujících souborů WMA:

– s bezeztrátovou kompresí.

## O souborech AAC

- AAC, což znamená Advanced Audio Coding, je norma pro kompresi hudebních souborů. Umožňuje komprimaci dat ze zvukového CD na přibližně 1/11\* jejich původní velikosti.
- AAC tag má 126 znaků.
- Při pojmenovávání souborů AAC nezapomeňte přidat k názvu souboru příponu „.m4a“.
- Při přehrávání nebo při rychlém posunu vpřed/vzad u souborů AAC s VBR (proměnný datový tok) se nemusí zobrazovat správně uplynulá doba přehrávání.

\* pouze pro 128 kb/s

### Poznámka

Není podporováno přehrávání následujících souborů AAC:

– s bezeztrátovou kompresí,  
– chráněných autorskými právy.

## O souborech ATRAC

### Formát ATRAC3plus

„ATRAC3“, což znamená „Adaptive Transform Acoustic Coding“, je technologie komprese zvuku. Umožňuje komprimaci dat ze zvukového CD na přibližně 1/10 původní velikosti. ATRAC3plus je rozšířený formát ATRAC3, který umožňuje komprimaci dat ze zvukového CD na přibližně 1/20 původní velikosti. Přístroj podporuje oba formáty ATRAC3 i ATRAC3plus. Znaky vytvořené pomocí softwaru SonicStage budou zobrazeny.

V případě jakýchkoli dotazů nebo problémů týkajících se vašeho přístroje, které nejsou uvedeny v tomto návodu k obsluze, se prosím obraťte na nejbližšího prodejce Sony.

## Údržba

### Výměna lithiové baterie kartového dálkového ovladače

Za normálních podmínek je provozní životnost baterie přibližně 1 rok. (Provozní životnost baterie může být kratší v závislosti na podmínkách používání.)

Jakmile začne být baterie vybitá, snižuje se provozní dosah kartového dálkového ovladače. Vyměňte baterii za novou lithiovou baterii typu CR2025. Při použití jakékoliv jiné baterie hrozí nebezpečí požáru nebo výbuchu.

### RM-X114

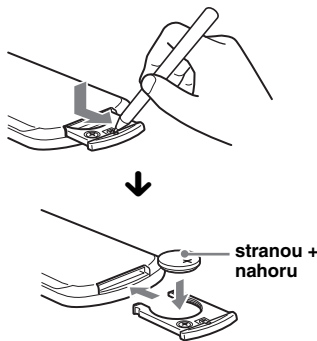

### Poznámky k lithiové baterii

- Udržujte lithiovou baterii mimo dosah dětí.
- V případě, že dojde k polknutí baterie, okamžitě vyhledejte lékařskou pomoc.
- Aby byl zajištěn správný kontakt, otřete baterii suchým hadříkem.
- Při instalaci baterie dbejte na dodržení správné polaritě.
- Nedržte baterii pomocí kovových pinzet, aby nedošlo ke zkratu.

## VAROVÁNÍ

Při nesprávném zacházení může baterie explodovat.

Baterii nenabíjejte, nerozebírejte ani nevhazujte do ohně.

## Výměna pojistky

Při výměně pojistky zajistěte, aby byla použita pojistka se stejným proudovým zatížením, jaké je uvedeno na originální pojistce. Jestliže dojde ke spálení pojistky, zkontrolujte připojení napájení a vyměňte pojistku. Pokud se pojistka po výměně opět spálí, může se jednat o vnitřní závadu.

V takovém případě prosím požádejte o pomoc nejbližšího prodejce Sony.

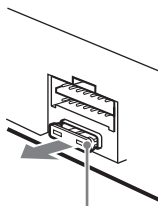

Pojistka (10 A)

## Čištění konektorů

Pokud jsou konektory mezi vlastním přístrojem a předním panelem znečištěné, nemusí přístroj pracovat správně. Aby k takovým situacím nedocházelo, odejměte přední panel (strana 5) a očistěte konektory vatovým tampónem. Při čištění nepoužívejte nadměrnou sílu. V opačném případě by mohlo dojít k poškození konektorů.

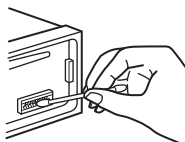

Vlastní přístroj

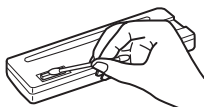

Zadní strana  
předního panelu

## Poznámky

- Z bezpečnostních důvodů vypněte před čištěním konektorů zapalování a vyjměte klíček ze spínací skříňky.
- Nikdy se nedotýkejte konektorů prsty nebo jakýmkoliv kovovými předměty.

## Vyjmutí přístroje

### 1 Odejměte ochranný rámeček.

- 1 Odejměte přední panel (strana 5).
- 2 Stiskněte obě strany ochranného rámečku a stáhněte jej.

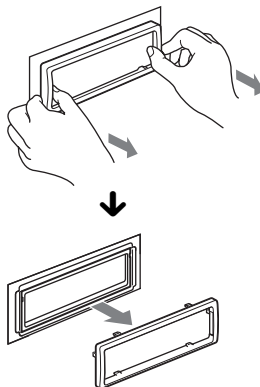

### 2 Vyměňte přístroj.

- 1 Vložte oba uvolňovací klíče současně tak, aby zacvakly do správné polohy.

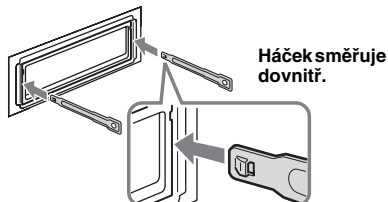

- 2 Zatáhněte za uvolňovací klíče, aby se přístroj odjistil.

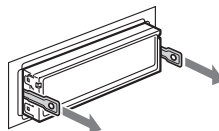

- 3 Vysuňte přístroj ven z místa upevnění.

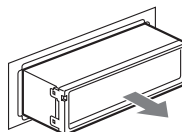

## Technické údaje

### Část CD přehrávače

**Odstup signál/šum:** 120 dB

**Frekvenční rozsah:** 10 – 20 000 Hz

**Kolisání:** neměřitelné

### Část radiopřijímače

#### FM

**Rozsah ladění:** 87,5 – 108,0 MHz

**Anténní konektor:**

Konektor pro externí anténu

**Mezifrekvence:** 10,7 MHz/450 kHz

**Využitelná citlivost:** 9 dBf

**Selektivita:** 75 dB při 400 kHz

**Odstup signál/šum:** 67 dB (stereo), 69 dB (mono)

**Harmonické zkreslení při 1 kHz:** 0,5 % (stereo), 0,3 % (mono)

**Odstup kanálů:** 35 dB při 1 kHz

**Frekvenční rozsah:** 30 – 15 000 Hz

#### MW/LW

**Rozsah ladění:**

MW: 531 – 1 602 kHz

LW: 153 – 279 kHz

**Anténní konektor:**

Konektor pro externí anténu

**Mezifrekvence:** 10,7 MHz/450 kHz

**Citlivost:** MW: 30 µV, LW: 40 µV

### Část USB přehrávače

**Rozhraní:** USB (plnorychlostní)

**Maximální proud:** 500 mA

### Část výkonového zesilovače

**Výstupy:** výstupy pro reproduktory (konektory s pojistkou)

**Impedance reproduktorů:** 4 – 8 ohmů

**Maximální výstupní výkon:** 45 W × 4 (při 4 ohmech)

### Všeobecné údaje

**Výstupy:**

Výstupní audio konektor (přepínatelný subwoofer/ zesilovač)

Konektor pro ovládání relé automatické (motorové) antény

Konektor pro ovládání výkonového zesilovače

**Vstupy:**

Konektor pro ovládání funkce Telephone ATT (Ztlumení zvuku při příjmu telefonního hovoru)

Vstupní konektor antény

Vstupní konektor AUX (Externí zařízení) (stereo mini konektor)

**Řízení kmitočtové charakteristiky:**

Hloubky: ±10 dB při 60 Hz (XPLOD)

Středů: ±10 dB při 1 kHz (XPLOD)

Výšky: ±10 dB při 10 kHz (XPLOD)

**Požadavky na napájení:** 12 V stejnosm.

z akumulátoru vozidla (záporná zem (uzemnění))

**Rozměry:** přibl. 178 × 50 × 179 mm (š/v/h)

**Montážní rozměry:** přibl. 182 × 53 × 162 mm (š/v/h)

**Hmotnost:** přibl. 1,2 kg

**Dodávané příslušenství:**

Součástí pro instalaci a zapojení (1 souprava)

### Volitelné příslušenství:

Kartový dálkový ovladač: RM-X114

Váš prodejce nemusí některé z výše uvedených položek prodávat. Požádejte prosím vašeho prodejce o podrobné informace.

Americké a zahraniční patenty licencované společností Dolby Laboratories.

Technologie kódování zvuku MPEG Layer-3 a patenty jsou v licenci společností Fraunhofer IIS a Thomson.

Tento výrobek je chráněn určitými právy na ochranu duševního vlastnictví společnosti Microsoft Corporation. Použití nebo rozšiřování takové technologie bez licence od společnosti Microsoft nebo autorizované dceřiné společnosti Microsoft je zakázáno.

Poskytovatelé obsahu používají na ochranu integrity jimi poskytnutého obsahu („Zabezpečený obsah“) technologii digitální správy práv pro Windows Media obsaženou v tomto přístroji („WM-DRM“) takovým způsobem, aby nebyla porušena jejich práva duševního vlastnictví k tomuto obsahu, včetně autorských práv. Tento přístroj používá software WM-DRM pro přehrávání „Zabezpečeného obsahu“ („Software WM-DRM“). Pokud byla bezpečnost Softwaru WM-DRM ohrožena, mohou vlastníci Zabezpečeného obsahu („Vlastníci Zabezpečeného obsahu“) žádat společnost Microsoft o zneplatnění oprávnění Softwaru WM-DRM kopírovat, zobrazovat anebo přehrávat Zabezpečený obsah. Schopnost Softwaru WM-DRM přehrávat nechráněný obsah nebudou zneplatněním dotčena. Při jakémkoli stahování licence na Zabezpečený obsah z Internetu nebo počítače je do vašeho přístroje odeslán seznam zneplatněného Softwaru WM-DRM. Proto souhlasíte s tím, že společnost Microsoft vám spolu s takovou licencí může jménem Vlastníků Zabezpečeného obsahu do vašeho přístroje nahrát seznamy zneplatněného Softwaru WM-DRM.

*Design a technické údaje mohou být změněny bez předchozího upozornění.*



- Při výrobě desek s plošnými spoji nebyly použity halogenové přísady zabraňující samovznícení.
- Při výrobě skříněk nebyly použity halogenové přísady zabraňující samovznícení.
- Jako výplňový materiál pro balení přístroje se používá papír.

## Odstraňování problémů

Následující kontrolní seznam vám pomůže při odstraňování problémů, s kterými se můžete při použití přístroje setkat. Dříve než začnete tento seznam procházet, zkontrolujte prosím zapojení přístroje a provozní postupy.

### Všeobecné problémy

**Do přístroje není přiváděno žádné napájecí napětí.**

- Zkontrolujte správné připojení kabelů. Jestliže je všechno v pořádku, zkontrolujte pojistku.
- Pokud je přístroj vypnutý a zhasne displej, není možné jej ovládat dálkovým ovladačem.  
→ Zapněte přístroj.

**Automatická (motorová) anténa se nevyvsune.**

Automatická (motorová) anténa nemá reléovou skříňku.

**Není slyšet žádný zvuk.**

- Hlasitost je příliš nízká.
- Je zapnuta funkce ATT (Ztlumení zvuku) nebo Telephone ATT (Ztlumení zvuku při příjmu telefonního hovoru) (pokud je připojen kabel rozhraní telefonu ve vozidle do konektoru ATT).
- Poloha ovladače „FAD“ (Vyvážení předních/zadních kanálů) není nastavena pro systém se dvěma reproduktory.

**Neozývá se zvuková signalizace (pípnutí).**

- Zvuková signalizace (pípnutí) je vypnuta (strana 14).
- Je připojen volitelný výkonový zesilovač a nepoužíváte vestavěný zesilovač.

**Byl vymazán obsah paměti.**

- Bylo stisknuto tlačítko RESET.  
→ Znovu uložte nastavení do paměti.
- Došlo k odpojení napájecího kabelu nebo akumulátoru.
- Napájecí kabel není správně připojen.

**Jsou vymazány uložené stanice a nastavení hodin.**

**Došlo ke spálení pojistky.**

**Při přepínání polohy klíče zapalování je slyšet hluk.**

Kabely nejsou správně připojeny ke konektoru pro napájení elektrického příslušenství vozidla.

**Během přehrávání nebo příjmu rozhlasové stanice se spustí ukázkový režim.**

Pokud je nastavena možnost „DEMO-ON“ (Ukázkový režim zap.) a po dobu 5 minut není provedena žádná operace, spustí se ukázkový režim.  
→ Nastavte možnost „DEMO-OFF“ (Ukázkový režim vyp.) (strana 14).

**Z displeje zmizí údaje nebo se na displeji nic nezobrazí.**

- Je nastavena možnost „DIM-ON“ (Snížení jasu displeje zap.) (strana 14).
- Podržíte-li stisknuté tlačítko **OFF** (Vypnout), displej zhasne.  
→ Stiskněte a podržte tlačítko **OFF** (Vypnout) na přístroji tak dlouho, dokud se displej nerozsvítí.
- Jsou znečištěné konektory (strana 19).

**Funkce Auto Off (Automatické vypnutí) nepracuje.**

Přístroj je zapnutý. Funkce Auto Off (Automatické vypnutí) se aktivuje po vypnutí přístroje.  
→ Vypněte přístroj.

### Přehrávání disků CD

**Disk nelze vložit.**

- V přehrávači je již vložen jiný disk.
- Disk byl násilím vložen obráceně nebo nesprávně.

**Disk se nepřehrává.**

- Disk je znečištěný nebo vadný.
- Vložený disk CD-R/CD-RW není určen pro poslech hudby (strana 17).

**Soubory MP3/WMA/AAC nelze přehrát.**

Disk není kompatibilní s formátem a verzí MP3/WMA/AAC (strana 18).

**U souborů MP3/WMA/AAC trvá déle, než se spustí přehrávání (ve srovnání s jinými disky).**

- U následujících typů disků může dojít k prodlevě při zahájení přehrávání:
- disk, na němž je zaznamenána komplikovaná stromová struktura,
  - disk zaznamenaný v režimu Multi Session (s více sekcemi),
  - disk, který nebyl uzavřen a lze na něj přidávat data.

**Informace na displeji se neposouvají.**

- U disků s velkým množstvím znaků v názvech je to možné.
- Položka „A.SCRL“ (Automatické posouvání textu) je nastavena na „OFF“ (Vypnuto).  
→ Nastavte možnost „A.SCRL-ON“ (Automatické posouvání textu zap.) (strana 14).
- Podržte stisknuté tlačítko **DSPL** (Zobrazení) (SCRL).

**Zvuk přeskakuje.**

- Přístroj není správně nainstalován.  
→ Nainstalujte přístroj pod úhlem menším než 45° do pevné části vozidla.
- Disk je znečištěný nebo vadný.

**Nepracují ovládací tlačítka přístroje.**

**Disk se nevyvsune.**

Stiskněte tlačítko RESET (strana 4).

## Přijem rozhlasového vysílání

**Není možno přijímat žádné stanice.**

**Zvuk je rušen šumy.**

- Připojte ovládací kabel automatické (motorové) antény (modrý) nebo napájecí kabel elektrického příslušenství vozidla (červený) k napájecímu kabelu anténního zesilovače ve vozidle (pouze tehdy, pokud je vaše vozidlo vybaveno vestavěnou anténou FM/MW/LW v zadním nebo bočním skle).
- Zkontrolujte připojení antény vozidla.
- Anténa vozidla se nevysune nahoru.  
→ Zkontrolujte připojení ovládacího kabelu automatické (motorové) antény.
- Zkontrolujte frekvenci.

**Není možné vyvolat stanice na předvolbách.**

- Uložte do paměti správnou frekvenci stanice.
- Signál rozhlasového vysílače je příliš slabý.

**Není možné provést automatické ladění stanic.**

- Není správně nastaven režim vyhledávání lokálních stanic.  
→ Ladění se příliš často zastavuje:  
Nastavte možnost „LOCAL-ON“ (Režim lokálního vyhledávání zap.) (strana 14).
- Ladění se nezastavuje na stanici:  
Nastavte možnost „MONO-ON“ (Monofonní režim zap.) (strana 14).
- Signál rozhlasového vysílače je příliš slabý.  
→ Použijte ruční ladění.

**Při příjmu stanice FM bliká indikátor „ST“.**

- Nalad'te frekvenci přesně.
- Signál rozhlasového vysílače je příliš slabý.  
→ Nastavte možnost „MONO-ON“ (Monofonní režim zap.) (strana 14).

**Stereofonní FM vysílání je přijímáno monofonně.**

Přístroj je v režimu monofonního příjmu.  
→ Nastavte možnost „MONO-OFF“ (Monofonní režim vyp.) (strana 14).

## RDS

**Po několika sekundách poslechu se spustí vyhledávání (SEEK).**

Tato stanice není stanic se službou TP (Dopravní program) nebo má slabý signál.  
→ Vypněte funkci TA (Dopravní hlášení) (strana 10).

**Žádné dopravní hlášení.**

- Zapněte funkci TA (Dopravní hlášení) (strana 10).
- Stanice nevysílá žádné dopravní zpravodajství, přestože se jedná o stanici se službou TP (Dopravní program).  
→ Nalad'te jinou stanici.

**Místo typu programu se zobrazuje indikace**

- „-----“.
- Aktuálně naladěná stanice není stanic RDS.
  - Nejsou přijímána data RDS.
  - Stanice nespécifikuje typ programu.

## Přehrávání z USB

**Nelze přehrávat položky ze zařízení připojeného prostřednictvím USB rozbočovače.**

Tento přístroj nerozpozná USB zařízení připojená přes USB rozbočovač.

**Nelze přehrávat položky.**

USB zařízení nepracuje.

→ Znovu jej připojte.

**Spuštění přehrávání z USB zařízení trvá delší dobu.**

USB zařízení obsahuje soubory s komplikovanou stromovou strukturou.

**Ozve se pípnutí.**

Během přehrávání bylo USB zařízení odpojeno.

→ Před odpojením USB zařízení zajistěte, aby bylo z důvodu ochrany dat nejprve zastaveno přehrávání.

**Zvuk je přerušovaný.**

Zvuk může být přerušovaný při vysokém datovém toku (více než 320 kb/s).

## Chybová hlášení/zprávy

**CHECKING (Kontrola)**

Přístroj provádí kontrolu připojení USB zařízení.  
→ Počkejte, dokud ověrování připojení neskončí.

**ERROR (Chyba)**

- Disk je znečištěný nebo je vložen obráceně.  
→ Očistěte disk nebo jej vložte správně.
- Byl vložen prázdný disk.
- Disk nelze z nějakého důvodu přehrát.  
→ Vložte jiný disk.
- USB zařízení nebylo automaticky rozpoznáno.  
→ Znovu toto zařízení připojte.
- Stisknutím tlačítka  vyjměte disk.

**FAILURE (Porucha)**

Nesprávné zapojení reproduktorů/zesilovačů.  
→ Podívejte se do příručky pro instalaci/zapojení vašeho modelu přístroje a zkontrolujte zapojení.

**HUB NO SUPRT (USB rozbočovač není podporován)**

Tento přístroj nepodporuje USB rozbočovač.

**L. SEEK +/- (Lokální vyhledávání)**

Během automatického ladění je zapnut režim lokálního vyhledávání.

**NO AF (Žádná alternativní frekvence)**

Aktuálně naladěná stanice nemá alternativní frekvenci.  
→ Stiskněte tlačítko  +/- (Vyhledávání) ve chvíli, kdy bliká název stanice (programové služby). Přístroj spustí vyhledávání jiné frekvence se stejnými daty PI (Identifikace programu) (zobrazuje se „PI SEEK“ (Vyhledávání PI)).

---

**NO DEV (Žádné zařízení)**

Stisknutím tlačítka (SOURCE) (Zdroj) byl vybrán zdroj, aniž by bylo připojeno USB zařízení. Během přehrávání bylo odpojeno USB zařízení nebo USB kabel.

→ Zajistěte, aby bylo připojeno USB zařízení a USB kabel.

---

**NO INFO (Žádné informace)**

V souboru MP3/WMA/AAC nejsou zapsány žádné textové informace.

---

**NO MUSIC (Žádné hudební soubory)**

Disk/USB zařízení neobsahuje žádný hudební soubor.

→ Vložte do přístroje hudební CD.

→ Připojte USB zařízení, které obsahuje hudební soubor.

---

**NO NAME (Žádný název)**

Ve skladbě není zapsán název disku/alba/skladby.

---

**NO TP (Žádný dopravní program)**

Přístroj bude pokračovat v hledání dostupných stanic s dopravním programem (TP).

---

**NO TRACK (Žádná skladba)**

Vybraná položka na USB zařízení neobsahuje album/skladbu.

---

**OFFSET (Vnitřní chyba)**

Mohlo dojít k výskytu vnitřní závady.

→ Zkontrolujte správné připojení kabelů. Pokud je nadále na displeji zobrazena indikace chyby, obraťte se na nejbližšího prodejce Sony.

---

**OVERLOAD (Přetížení)**

USB zařízení je přetíženo.

→ Odpojte USB zařízení a potom stisknutím tlačítka (SOURCE) (Zdroj) změňte zdroj.

→ Indikuje, že USB zařízení není v pořádku nebo že je připojeno nepodporované zařízení.

---

**READ (Načítání)**

Přístroj načítá všechny skladby a informace o albu na disku/USB zařízení.

→ Počkejte na dokončení načítání, přehrávání se spustí automaticky. V závislosti na struktuře disku/USB zařízení to může trvat déle než 1 minutu.

---

**RESET**

CD přehrávač nelze z důvodu nějakého problému ovládat.

→ Stiskněte tlačítko RESET (strana 4).

---

**USB NO SUPRT (Nepodporované USB zařízení)**

Připojené USB zařízení není podporováno.

→ Připojte USB zařízení typu Mass Storage Class (zařízení pro hromadné ukládání dat) (strana 17).

---

**„ L L L L “ nebo „ r r r r “**

Při rychlém posunu vzad nebo vpřed jste dosáhli začátku nebo konce disku a není možno pokračovat dále.

---

**„ — “**

Přístroj neumí zobrazit tento znak.

---

Pokud vám tato řešení nepomohou situaci zlepšit, obraťte se na nejbližšího prodejce Sony.

Pokud vezmete přístroj do opravy z důvodu problémů s přehráváním CD, přineste s sebou disk, který jste používali při vzniku problému.

**Stránky zákaznické podpory**

Pokud máte jakékoliv dotazy nebo pokud hledáte nejnovější informace zákaznické podpory k tomuto výrobku, navštivte prosím následující webové stránky:

<http://support.sony-europe.com>

<http://www.sony.net/>

Sony Corporation Printed in Czech Republic (EU)

CZ



**Nakládání s nepotřebným elektrickým a elektronickým zařízením (platné v Evropské unii a dalších evropských státech uplatňujících oddělený systém sběru)**

Tento symbol umístěný na výrobku nebo jeho balení upozorňuje, že by s výrobkem po ukončení jeho životnosti nemělo být nakládáno jako s běžným odpadem z domácnosti. Místo toho by měl být odložen do sběrného místa určeného k recyklaci elektronických výrobků a zařízení. Dodržením této instrukce zabráníte negativním dopadům na životní prostředí a zdraví lidí, které naopak může být ohroženo nesprávným nakládáním s výrobkem při jeho likvidaci. Recyklováním materiálů, z nichž je výrobek vyroben, pomůžete zachovat přírodní zdroje. Pro získání dalších informací o recyklaci tohoto výrobku kontaktujte prosím místní orgány státní správy, místní firmu zabezpečující likvidaci a sběr odpadů nebo prodejnu, v níž jste výrobek zakoupili.