

# ***FM/MW/LW autorádio s CD přehrávačem***

---

CZ

## Návod k obsluze

Popis instalace a připojení naleznete v připojeném návodu k instalaci a připojení.

Ukončení demonstračního režimu (DEMO) viz strana 10.





***CDX-GT201C  
CDX-GT200S  
CDX-GT200***

## Vítejte!

Děkujeme vám, že jste si zakoupili toto autorádio Sony s CD přehrávačem. Můžete si užívat vaší jízdy a používat následující funkce:

### • Přehrávání disků CD

Můžete přehrávat CD-DA (i s CD TEXT\*), CD-R/CD-RW (se soubory MP3/WMA obsahující také Multi Session (více sekcí) (strana 13)) a ATRAC CD (ve formátu ATRAC3 a ATRAC3plus (strana 13)).

Typy disků	Štítek na disku
CD-DA	
MP3 WMA ATRAC CD	

### • Příjem rozhlasového vysílání

- Do paměti je možno uložit až 6 rozhlasových stanic pro každé vlnové pásmo (FM1, FM2, FM3, MW a LW).
- **BTM** (Best Tuning Memory): Přístroj vybere stanice s nejsilnějším signálem a uloží je.

### • Služby RDS

U stanic FM můžete využívat funkci systému pro přenos datových informací - Radio Data System (RDS).

### • Nastavení zvuku

- **EQ3**: Můžete nastavit ekvalizační křivku pro 7 druhů hudby.

### • Připojení externího zařízení

Vstupní konektor AUX na přední části přístroje umožňuje připojení přenosného audio zařízení.

\* Disk CD TEXT je disk CD-DA, který obsahuje informace o disku, autorovi a názvech skladeb.

Popis instalace a připojení naleznete v připojeném návodu k instalaci a připojení.

## Varování v případě, že skříňka zapalování vašeho automobilu nemá polohu ACC

Po vypnutí zapalování nezapomeňte stisknout a podržet tlačítko (OFF), dokud displej přístroje nezhasne.

V opačném případě nedojde k vypnutí displeje, což způsobuje vybití baterie.

CLASS 1  
LASER PRODUCT

Tento štítek je umístěn na spodní straně přístroje.



**Nakládání s nepotřebným elektrickým a elektronickým zařízením (platné v Evropské unii a dalších evropských státech uplatňujících oddělený systém sběru)**

Tento symbol umístěný na výrobku nebo jeho balení upozorňuje, že by s výrobkem po ukončení jeho životnosti nemělo být nakládáno jako s běžným odpadem z domácnosti. Místo toho by měl být odložen do sběrného místa určeného k recyklaci elektronických výrobků a zařízení. Dodržení této instrukce zabrání negativním dopadům na životní prostředí a zdraví lidí, které naopak může být ohroženo nesprávným nakládáním s výrobkem při jeho likvidaci. Recyklováním materiálů, z nichž je výrobek vyroben, pomůžete zachovat přírodní zdroje. Se žádostí o podrobnější informace o recyklaci tohoto výrobku se prosím obraťte na místní úřady, místní služby pro sběr domovního odpadu nebo na obchod, kde jste výrobek zakoupili.

SonicStage a příslušné logo jsou obchodní známky společnosti Sony Corporation. ATRAC, ATRAC3, ATRAC3plus a příslušná logo jsou obchodní známky společnosti Sony Corporation.



Microsoft, Windows Media a logo Windows jsou obchodní známky nebo registrované obchodní známky společnosti Microsoft Corporation v USA a nebo jiných zemích.

## Začínáme

Reset přístroje .....	4
Nastavení hodin .....	4
Odejmutí předního panelu .....	4
Nasazení předního panelu .....	4

## Umístění ovládacích prvků a základní ovládání

Vlastní přístroj .....	5
------------------------	---

## CD

Položky zobrazované na displeji .....	6
Opakované a náhodné přehrávání .....	6

## Rádio

Ukládání a příjem stanic .....	6
Automatické ukládání — BTM .....	6
Manuální ukládání .....	6
Příjem uložených stanic .....	6
Automatické ladění .....	6
RDS .....	7
Přehled .....	7
Nastavení AF (automatické přeladění) a TA/ TP (informace dopravního hlášení/identifikace dopravního programu) .....	7
Výběr typu programu - PTY .....	8
Nastavení CT (časový signál) .....	8

## Další funkce

Změna nastavení zvuku .....	9
Úprava zvukových charakteristik — BAL/ FAD/SUB .....	9
Úprava ekvalizačního frekvenčního průběhu — EQ3 .....	9
Úprava položek nastavení — SET .....	9
Používání doplňkového zařízení .....	10
Externí audio zařízení .....	10
Kartový dálkový ovladač RM-X114 .....	10
Otočný dálkový ovladač RM-X4S (pouze CDX-GT201C) .....	11

## Doplňující informace

Bezpečnostní upozornění .....	12
Poznámky k diskům .....	12
O souborech MP3/WMA .....	13
O discích ATRAC CD .....	13
Údržba .....	14
Vyjmutí přístroje .....	14
Technické údaje .....	15
Odstraňování problémů .....	15
Chybová hlášení/zprávy .....	17

## Začínáme

### Reset přístroje

Před prvním použitím přístroje, po výměně akumulátoru vozidla nebo změně zapojení musíte provést reset přístroje.

Odejměte přední panel přístroje a špičatým předmětem, například kuličkovým perem, stiskněte tlačítko RESET.

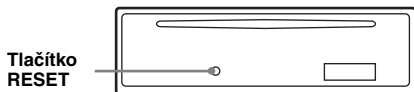

#### Poznámka

Stisknutím tlačítka RESET se vymaže nastavení hodin a některé uložené údaje.

## Nastavení hodin

Čas na hodinách se zobrazuje ve 24hodinovém formátu.

**1 Stiskněte a podržte výběrové tlačítko.**  
Zobrazí se nabídka pro nastavení.

**2 Opakovaným stiskem výběrového tlačítka zobrazte „CLOCK-ADJ“.**

**3 Stiskněte tlačítko (DSPL).**  
Začne blikat indikace hodin.

**4 Otáčením ovladače hlasitosti nastavte hodiny a minuty.**

Pro přepínání mezi číslicemi stiskněte tlačítko (DSPL).

**5 Stiskněte výběrové tlačítko.**

Nastavení je dokončeno a spustí se hodiny.

Pro zobrazení hodin stiskněte tlačítko (DSPL). Stiskněte tlačítko (DSPL) znovu pro návrat k předchozímu zobrazení.

#### Rada

Hodiny můžete nastavit automaticky prostřednictvím služby RDS (strana 8).

#### Pomocí kartového dálkového ovladače

V kroku 4 pro nastavení hodin a minut stiskněte tlačítko ↑ nebo ↓.

## Odejmutí předního panelu

Přední panel přístroje můžete oddělit jako prevenci před ukradením.

### Výstražný alarm

Pokud vypnete zapalování vozu a nesundáte přední panel přístroje, ozve se na několik sekund výstražný alarm.

Výstražný alarm uslyšíte pouze v případě, že používáte vestavěný zesilovač.

**1 Stiskněte tlačítko (OFF).**

Přístroj je vypnutý.

**2 Stiskněte ↕ a vytáhněte panel ven směrem k sobě.**

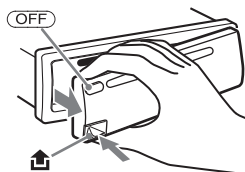

#### Poznámka

- Buďte opatrní, abyste panel při odhánění neupustili, a na panel a okénko displeje netlačte silou.
- Nevystavujte přední panel horku, vysokým teplotám nebo vlhkosti. Nenechávejte přední panel v zaparkovaném automobilu nebo na palubní desce/zadním panelu vozu.

## Nasazení předního panelu

Zahákněte část (A) předního panelu k části (B) na přístroji (tak, jak je patrné z obrázku) a zatlačte levou část na místo tak, aby správně zapadla.

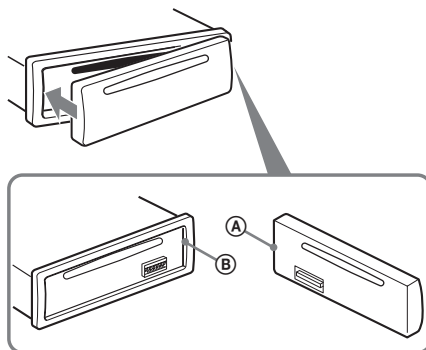

#### Poznámka

Nepokládejte na vnitřní stranu předního panelu žádné předměty.

# Umístění ovládacích prvků a základní ovládání

## Vlastní přístroj

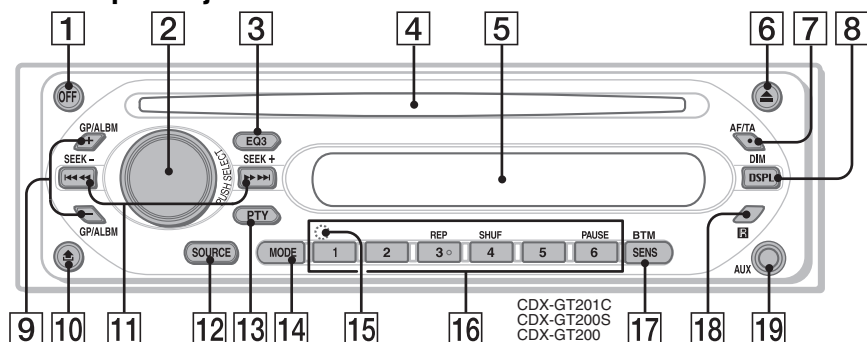

Podrobné informace najdete na uvedených stránkách.

- 1 Tlačítko OFF (vypnout)**  
Pro vypnutí napájení; zastavení zdroje.
- 2 Ovladač hlasitosti/výběrové tlačítko 9**  
Pro přizpůsobení hlasitosti (otočte); výběr položek nastavení (stiskněte a otočte).
- 3 Tlačítko EQ3 (ekvalizér) 9**  
Pro volbu typu ekvalizéru (XPLOD, VOCAL, CLUB, JAZZ, NEW AGE, ROCK, CUSTOM nebo OFF).
- 4 Štěrbina pro vkládání disku**  
Po vložení disku (potištěnou stranou nahoru) se spustí přehrávání.
- 5 Okénko displeje**
- 6 Tlačítko ▲ (vysunutí disku)**  
Vysunutí disku z přehrávače.
- 7 Tlačítko AF (alternativní frekvence)/TA (informace dopravního hlášení) 7**  
Pro nastavení AF a TA/TP u stanic s RDS.
- 8 Tlačítko DSPL (displej)/DIM (tlumení jasu) 4, 6**  
Pro změnu zobrazení na displeji (stiskněte); pro změnu jasu displeje (stiskněte a podržte).
- 9 Tlačítka GP\*1/ALBM\*2 +/-**  
Pro přeskočení skupin/alb (stiskněte); pro souvislé přeskokování skupin/alb (stiskněte a podržte).
- 10 Tlačítko ⏏ (odejmutí předního panelu) 4**
- 11 Tlačítko SEEK +/- (vyhledávání) CD:**  
Pro přeskočení skladeb (stiskněte); pro souvislé přeskokování skladeb (stiskněte, a pak během 1 sekundy stiskněte znovu a podržte); rychlý posun ve skladbě dozadu/dopředu (stiskněte a podržte).

Rádio:  
Pro automatické naladění stanic (stiskněte);  
pro manuální naladění stanic (stiskněte a podržte).

- 12 Tlačítko SOURCE (zdroj)**  
Pro zapnutí napájení; změna zdroje (Rádio/CD/AUX).
- 13 Tlačítko PTY (typ programu) 8**  
Pro volbu PTY při příjmu stanic s RDS.
- 14 Tlačítko MODE (režim) 6**  
Volba vlnového rozsahu (FM/MW/LW).
- 15 Tlačítko RESET (umístěné za předním panelem) 4**
- 16 Numerická tlačítka**  
CD:  
③: REP 6  
④: SHUF 6  
⑤: PAUSE  
Pro pozastavení přehrávání. Dalším stisknutím tohoto tlačítka se tato funkce zruší.

Rádio:  
Pro příjem uložených stanic (stiskněte);  
uložení stanic (stiskněte a podržte).

- 17 Tlačítko SENS/BTM 6**  
Pro zlepšení slabého příjmu: LOCAL/MONO (místní/mono) (stiskněte); zapnutí funkce BTM (stiskněte a podržte).
- 18 Přijímač signálu kartového dálkového ovladače 10**
- 19 Vstupní konektor AUX 10**  
Pro připojení přenosného audio zařízení.

\*1 Při přehrávání ATRAC CD.

\*2 Při přehrávání MP3/WMA.

## Položky zobrazované na displeji

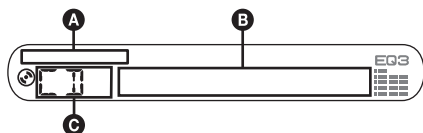

- A** Indikace WMA/MP3/ATRAC CD  
**B** Číslo skladby/Uplynulá doba přehrávání, Název disku/Iméno umělce, Číslo alba/skupiny\*<sup>1</sup>, Název alba/skupiny, Název skladby, Textové informace\*<sup>2</sup>, Hodiny  
**C** Zdroj

\*1 Číslo alba/skupiny se zobrazí pouze tehdy, když probíhá změna alba/skupiny.

\*2 Při přehrávání MP3 se zobrazují ID3 tagy, při přehrávání ATRAC CD se zobrazují textové informace zapsané SonicStage atd. a při přehrávání WMA se zobrazují WMA tagy.

Pro změnu zobrazení na displeji **B** stiskněte tlačítko (DSPL); pro posunutí položek zobrazených na displeji **B** nastavte „A.SCRL-ON“ (strana 10).

### Rada

Zobrazované položky se liší v závislosti na typu disku, formátu záznamu a nastavení. Podrobné informace o MP3/WMA - viz strana 13; ATRAC CD - viz strana 13.

## Opakované a náhodné přehrávání

- 1** Během přehrávání opakovaně stiskněte (3) (REP) nebo (4) (SHUF) tak, aby se objevilo požadované nastavení.

Vyberte	Pro přehrávání
REP-TRACK	skladeb opakovaně
REP-ALBM* <sup>1</sup>	alb opakovaně
REP-GP* <sup>2</sup>	skupin opakovaně
SHUF-ALBM* <sup>1</sup>	alb v náhodném pořadí
SHUF-GP* <sup>2</sup>	skupin v náhodném pořadí
SHUF-DISC	disků v náhodném pořadí

\*1 Při přehrávání MP3/WMA.

\*2 Při přehrávání ATRAC CD.

Pro návrat do režimu normálního přehrávání zvolte „REP-OFF“ nebo „SHUF-OFF“.

## Ukládání a příjem stanic

### Pozor

Pokud stanice ladíte při řízení vozidla, použijte funkci Best Tuning Memory (BTM) (nastavení nejsilnějších stanic), abyste nezpůsobili dopravní nehodu.

## Automatické ukládání — BTM

- 1** Opakovaným stiskem tlačítka (SOURCE) zobrazte „TUNER“.

Opakovaně stisknete tlačítko (MODE) pro změnu vlnového pásma. Můžete si zvolit mezi FM1, FM2, FM3, MW nebo LW.

- 2** Stiskněte a podržte tlačítko (SENS/BTM), aby začal blikat „BTM“.

Přístroj uloží stanice pod numerická tlačítka v pořadí podle frekvencí.

Po uložení se ozve zvukový signál (pípnutí).

## Manuální ukládání

- 1** Pokud přijímáte stanici, kterou chcete uložit, stiskněte a podržte numerické tlačítko (1 až 6) aby se zobrazilo „MEM“.

Na displeji se objeví indikace numerického tlačítka.

### Poznámka

Pokud se pokusíte pod stejné numerické tlačítko uložit další stanici, bude dříve uložená stanice nahrazena.

### Rada

Když je uložena stanice s RDS, je uloženo také nastavení AF/TA (strana 7).

## Příjem uložených stanic

- 1** Zvolte vlnové pásmo a pak stiskněte numerické tlačítko (1 až 6).

## Automatické ladění

- 1** Zvolte vlnové pásmo, pak stiskněte (SEEK) +/- pro vyhledání stanice.

Po naladění stanice se vyhledávání zastaví. Opakujte tento postup, dokud nenaladíte požadovanou stanici.

### Rada

Pokud znáte frekvenci stanice, kterou chcete poslouchat, stiskněte a podržte tlačítko (SEEK) +/- pro vyhledání podobné frekvence a pak opakovaně stiskněte tlačítko (SEEK) +/- pro jemné doladění požadované frekvence (manuální ladění).

## Přehled

RDS (Radio Data System) je rozhlasová služba, umožňující FM stanicím vysílat kromě běžného rozhlasového signálu také doplňující digitální informace.

## Položky zobrazované na displeji

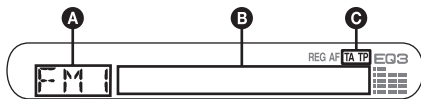

- A** Vlnové pásmo, funkce
- B** Frekvence\*<sup>1</sup> (název stanice), RDS informace
- C** TA/TP\*<sup>2</sup>

\*<sup>1</sup> Při příjmu stanice s RDS se vlevo vedle frekvence zobrazuje indikátor „\*“.

\*<sup>2</sup> Během dopravního hlášení bliká „TA“. Pokud je přijímána stanice s dopravními informacemi, rozsvítí se „TP“.

Pro změnu zobrazení na displeji **B** stiskněte tlačítko **(DSPL)**.

## Služby RDS

Tento přístroj automaticky poskytuje následující služby RDS:

### AF (alternativní frekvence)

Vybere a přeladí na příjem stanice s nejsilnějším signálem v síti. Při používání této funkce můžete neustále poslouchat stejný program během jízdy na velkou vzdálenost, aniž byste museli manuálně ladit stejnou stanici.

### TA (dopravní zpravodajství)/TP (dopravní program)

Informace/Programy o současné dopravní situaci. Při příjmu jakékoliv dopravní informace se přeruší aktuálně vybraný zdroj zvuku.

### PTY (typ programu)

Zobrazuje se aktuálně přijímaný typ programu. Slouží také pro vyhledání vybraného typu programu.

### CT (časový signál)

Signál CT vysílaný stanicí s RDS pro automatické nastavení hodin přístroje.

### Poznámky

- V závislosti na zemi nebo regionu nemusí být k dispozici všechny RDS funkce.
- Systém RDS nemusí pracovat, pokud je signál stanice slabý nebo pokud naladěná stanice nevysílá RDS informace.

## Nastavení AF (automatické přeladění) a TA/TP (informace dopravního hlášení/identifikace dopravního programu)

- 1** Opakovaně stiskněte **(AF/TA)**, dokud se nezobrazí požadované nastavení.

Vyberte	Pro
<b>AF-ON</b>	aktivaci AF a deaktivaci TA
<b>TA-ON</b>	aktivaci TA a deaktivaci AF
<b>AF, TA-ON</b>	aktivaci AF i TA
<b>AF, TA-OFF</b>	deaktivaci AF i TA

## Ukládání stanic s RDS s nastavením AF a TA

Stanice s RDS můžete ukládat společně s nastavením AF/TA. Pokud použijete funkci BTM (Paměť nejsilnějších stanic), uloží se pouze stanice s RDS se stejným nastavením AF/TA. Pokud ukládáte stanice manuálně, můžete uložit stanice s RDS i bez RDS s nastavením AF/TA pro každou jednotlivě.

- 1** Nastavte AF/TA a pak uložte stanici pomocí BTM nebo manuálně.

## Nastavení hlasitosti dopravního zpravodajství

Hlasitost dopravního zpravodajství můžete přednastavit, a zajistit tak, že zpravodajství neproměškáte.

- 1** Otáčejte ovladačem hlasitosti pro nastavení úrovně hlasitosti.
- 2** Stiskněte a podržte tlačítko **(AF/TA)**, až se objeví „TA“.

## Příjem tíšňových hlášení

Při zapnutém AF nebo TA přeruší mimořádné hlášení automaticky právě zvolený zdroj zvuku.

## Chcete-li zůstat naladěni na jeden regionální program — REG

Pokud je zapnuta funkce AF: přístroj je z výroby nastaven tak, že omezuje příjem na určitý region, takže se nebude přeladovat na jinou regionální stanici se silnějším signálem.

Pokud opustíte oblast příjmu regionální stanice, nastavte v nastavení „REG-OFF“ (strana 10).

### Poznámka

Tato funkce nepracuje na území Velké Británie a v některých dalších oblastech.

## Funkce Local Link (pouze Velká Británie)

Tato funkce umožňuje zvolit jiné lokální stanice v oblasti, přestože nejsou uloženy v paměti přístroje (pod numerickými tlačítky).

- 1 Během příjmu FM stiskněte numerické tlačítko předvolby ((1) až (6)), pod kterou je uložena lokální stanice.
- 2 Do pěti sekund stiskněte numerické tlačítko lokální stanice znovu.  
Opakujte tento postup, dokud nenaladíte příjem lokální stanice.

## Nastavení CT (časový signál)

### 1 Nastavte „CT-ON“ v nastavení (strana 9).

#### Poznámky

- Funkce CT nemusí pracovat, i když je přijímána RDS stanice.
- Mezi časem nastaveným prostřednictvím funkce CT a skutečným časem může být určitá odchylka.

## Výběr typu programu - PTY

- 1 Stiskněte tlačítko (PTY) při příjmu stanice v pásmu FM.



Pokud stanice vysílá PTY data, objeví se na displeji typ právě vysílaného programu.

- 2 Opakovaně stiskněte tlačítko (PTY), až se zobrazí požadovaný typ programu.
- 3 Stiskněte tlačítko (SEEK) +/-.  
Přístroj začne vyhledávat stanici, která vysílá zvolený typ programu.

## Typy programů

**NEWS** (zprávy), **AFFAIRS** (nejnovější události), **INFO** (informace), **SPORT** (sport), **EDUCATE** (vzdělávání), **DRAMA** (dramatická tvorba), **CULTURE** (kultura), **SCIENCE** (věda), **VARIED** (různé), **POP M** (populární hudba), **ROCK M** (rocková hudba), **EASY M** (pohodová hudba), **LIGHT M** (lehká klasická hudba), **CLASSICS** (klasická hudba), **OTHER M** (jiné hudební styly), **WEATHER** (počasí), **FINANCE** (finance), **CHILDREN** (dětské programy), **SOCIAL A** (společenské události), **RELIGION** (náboženství), **PHONE IN** (programy s voláním), **TRAVEL** (cestování), **LEISURE** (volný čas), **JAZZ** (jazzová hudba), **COUNTRY** (country hudby), **NATION M** (národní hudba), **OLDIES** (oblíbená starší hudba), **FOLK M** (lidová hudba), **DOCUMENT** (dokumentární programy).

#### Poznámka

Tuto funkci nemůžete používat v zemích/regionech, kde nejsou dostupná data PTY.



## Další funkce

### Změna nastavení zvuku

#### Úprava zvukových charakteristik — BAL/FAD/SUB

Můžete nastavit vyvážení kanálů, posun kanálů dopředu/dozadu a hlasitost subwooferu.

#### 1 Opakovaným stiskem výběrového tlačítka zobrazte „BAL”, „FAD” nebo „SUB”.

Položka se změní následovně:

LOW\*1 → MID\*1 → HI\*1 →  
BAL (levý-pravý) → FAD (přední-zadní) →  
SUB (hlasitost subwooferu)\*2 → AUX\*3

\*1 Když je aktivován ekvalizér (EQ3) (strana 9).

\*2 Když je výstup zvuku nastaven na „SUB” (strana 9).

Při nejnižším nastavení se zobrazuje „ATT” a může být nastavena v 20 krocích.

\*3 Když je aktivován zdroj AUX (strana 10).

#### 2 Otáčením ovladače hlasitosti upravte nastavení zvolené položky.

Po 3 sekundách je nastavení dokončeno a displej se vrátí k normálnímu režimu přehrávání/příjmu.

#### Pomocí kartového dálkového ovladače

V kroku 2 pro nastavení vybraných položek stiskněte ←, ↑, → nebo ↓.

#### Úprava ekvalizačního frekvenčního průběhu — EQ3

Možnost „CUSTOM” v EQ3 vám umožňuje převést vaše vlastní nastavení ekvalizéru.

#### 1 Vyberte zdroj a pak opakovaným stiskem (EQ3) vyberte „CUSTOM”.

#### 2 Opakovaným stiskem výběrového tlačítka zobrazte „LOW”, „MID” nebo „HI”.

#### 3 Otáčením ovladače hlasitosti upravte nastavení zvolené položky.

Úroveň hlasitosti je nastavitelná s krokem 1 dB od -10 dB do +10 dB.

LOW + 6dB 

Zopakujte kroky 2 a 3 pro nastavení ekvalizační křivky.

Pro obnovení ekvalizační křivky nastavené z výroby stiskněte a podržte výběrové tlačítko před dokončením nastavení.

Po 3 sekundách je nastavení dokončeno a displej se vrátí k normálnímu režimu přehrávání/příjmu.

#### Rada

Lze rovněž upravit další typy ekvalizéru.

#### Pomocí kartového dálkového ovladače

V kroku 3 pro nastavení vybraných položek stiskněte ←, ↑, → nebo ↓.

#### Úprava položek nastavení — SET

#### 1 Stiskněte a podržte výběrové tlačítko.

Zobrazí se nabídka pro nastavení.

#### 2 Opakovaným stiskem výběrového tlačítka zobrazte požadovanou položku.

#### 3 Otočením ovladače hlasitosti vyberte nastavení (například „ON” nebo „OFF”).

#### 4 Stiskněte a podržte výběrové tlačítko.

Nastavení je dokončeno a displej se vrátí k normálnímu režimu přehrávání/příjmu.

#### Poznámka

Zobrazované položky se mohou lišit podle zdroje a nastavení.

#### Pomocí kartového dálkového ovladače

V kroku 3 pro volbu nastavení stiskněte tlačítko ← nebo →.

Je možné nastavit následující položky (podrobné informace naleznete na referenční stránce):

„●” indikuje výchozí nastavení.

#### CLOCK-ADJ (nastavení hodin) (strana 4)

#### CT (časový signál)

Zapnutí „CT-ON” nebo vypnutí „CT-OFF” (●) (strana 8).

#### BEEP (zvukový signál)

Zapnutí „BEEP-ON” (●) nebo vypnutí „BEEP-OFF”.

#### AUX-A (externí zdroj zvuku)\*1

Zapnutí „AUX-A-ON” (●) nebo vypnutí „AUX-A-OFF” zobrazení AUX zdroje (strana 10).

#### SUB/REAR\*1

Přepínání zvukového výstupu.

– „SUB-OUT” (●): pro výstup do subwooferu.  
– „REAR-OUT”: pro výstup do výkonového zesilovače.

#### DIM (snížení jasu)

Pro nastavení jasu displeje.

– „DIM-ON”: pro ztmavení displeje.  
– „DIM-OFF” (●): pro vypnutí snižování jasu.

#### ILM-1/ILM-2 (podsvícení)

(pouze CDX-GT201C)

Změna barvy podsvícení: „ILM-1” (●) nebo „ILM-2”.

## DEMO\*1 (demonstrační režim)

Zapnutí „DEMO-ON“ (●) nebo vypnutí „DEMO-OFF“.

## A.SCR.L (automatický posun textu)

Pro automatický posun dlouhého textu zobrazovaných položek při změně disku/skupiny/skladby/alba.

– „A.SCR.L-ON“: pro zapnutí posunu.  
– „A.SCR.L-OFF“ (●): vypnutí posunu.

## REG\*2 (regionální)

Zapnutí „REG-ON“ (●) nebo vypnutí „REG-OFF“ (strana 7).

## LPF\*3 (dolní propust)

Pro volbu mezní frekvence subwooferu: „LPF OFF“ (●), „LPF125Hz“ nebo „LPF 78Hz“.

\*1 Když je přístroj vypnutý.

\*2 Když je přijímán signál FM.

\*3 Když je výstup zvuku nastaven na „SUB“.

## Používání doplňkového zařízení

### Externí audio zařízení

Po připojení volitelného přenosného audio zařízení ke konektoru vstupu AUX (konektor stereo mini) na přístroji a následném výběru zdroje můžete poslouchat tento zdroj v reproduktorech automobilu. Úroveň hlasitosti je nastavitelná, aby bylo možno kompenzovat rozdíly mezi přístrojem a přenosným audio zařízením. Postupujte podle následujícího postupu:

### Připojení přenosného audio zařízení

- 1 Vypněte přenosné audio zařízení.
- 2 Snižte hlasitost přístroje.
- 3 Připojte zařízení k přístroji.

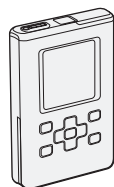
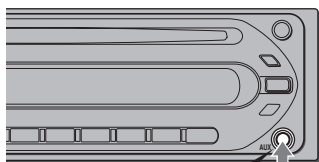

Připojovací kabel\*  
(není součástí  
příslušenství)

## Přizpůsobení úrovně hlasitosti

Před spuštěním přehrávání nepamenejte přizpůsobit hlasitost každého připojeného audio zařízení.

- 1 Snižte hlasitost přístroje.
- 2 Opakovaným stiskem tlačítka (SOURCE) zobrazte „AUX FRONT IN“.
- 3 Spusťte přehrávání na přenosném audio zařízení s přiměřenou hlasitostí.
- 4 Nastavte na přístroji hlasitost, kterou obvykle používáte.
- 5 Opakovaným stiskem výběrového tlačítka zobrazte „AUX“ a otočením ovladače hlasitosti přizpůsobte úroveň hlasitosti ( $\pm 6$  dB).

## Kartový dálkový ovladač RM-X114

### Umístění ovládacích prvků

Tlačítka na kartovém dálkovém ovladači ovládají stejné funkce jako odpovídající tlačítka na přístroji.

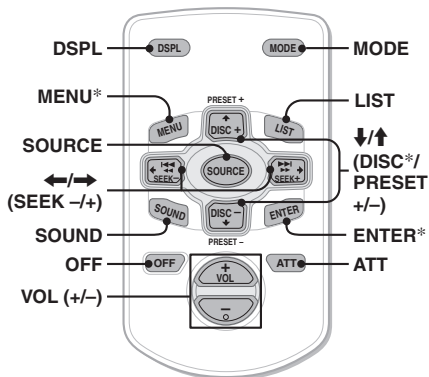

Následující tlačítka na kartovém dálkovém ovladači mají také odlišné funkce než na přístroji.

- **Tlačítko SOUND (zvuk)**  
Stejně jako výběrové tlačítko na přístroji.
- **Tlačítka  $\leftarrow/\rightarrow$  (SEEK  $-/+$ ) (vyhledat)**  
Pro ovládání CD/ radiopřijímače, stejná funkce jako (SEEK)  $-/+$  na přístroji. (Podrobné informace o dalším ovládání - viz část „Pomocí kartového dálkového ovladače“ na jednotlivých stránkách.)
- **Tlačítka  $\uparrow/\downarrow$  (DISC\*/PRESET  $+/-$ ) (disk/předvolba)**  
Pro ovládání CD, stejná funkce jako tlačítka GP/ALBM  $+/-$  na přístroji. (Podrobné informace o dalším ovládání - viz část „Pomocí kartového dálkového ovladače“ na jednotlivých stránkách.)

### • Tlačítko ATT (ztlumení)

Pro ztlumení zvuku. Dalším stisknutím tohoto tlačítka se tato funkce zruší.

### • Tlačítko LIST (seznam)

Pro ovládání radiopřijímače, stejná funkce jako tlačítko (PTY) na přístroji.

\* *Není pro tento přístroj dostupné.*

#### **Poznámka**

*Pokud vypnete přístroj a zhasne displej, není možno přístroj kartovým dálkovým ovladačem ovládat, dokud nestisknete tlačítko (SOURCE) na přístroji nebo dokud přístroj neaktivujete vložením disku.*

## Výměna lithiové baterie

Za normálních podmínek je provozní životnost baterie přibližně 1 rok. (Tato provozní životnost může být v závislosti na podmínkách používání kratší.)

Jestliže je baterie slabá, snižuje se dosah kartového dálkového ovladače. Nahraďte baterii novou lithiovou baterií CR2025. Při použití jakékoliv jiné baterie hrozí nebezpečí požáru nebo výbuchu.

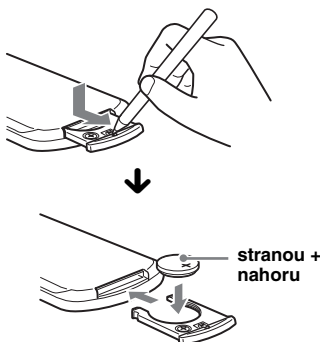

#### **Poznámky k používání lithiových baterií**

- Udržujte lithiovou baterii mimo dosah dětí. V případě, že dojde k polknutí baterie, vyhledejte okamžitě lékařskou pomoc.
- Aby byl zajištěn dobrý kontakt, otřete baterii suchým hadříkem.
- Při instalaci baterie dbejte na dodržení její správné polarity.
- Nedržte baterii pomocí kovových pinzet, aby nedošlo ke zkratu.

### **VAROVÁNÍ**

V případě špatného zacházení může baterie explodovat. Nenabíjejte baterii, nerozebírejte baterii ani neházejte baterii do ohně.

## Otočný dálkový ovladač RM-X4S (pouze CDX-GT201C)

### Nalepení štítku

Štítek s popisem ovladačů nalepte podle toho, jak budete otočný ovladač připevňovat.

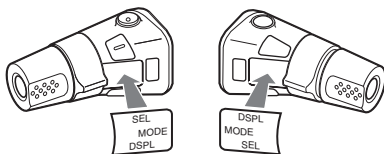

### Umístění ovládacích prvků

Tlačítka na otočném dálkovém ovladači ovládají stejné funkce jako odpovídající tlačítka na přístroji.

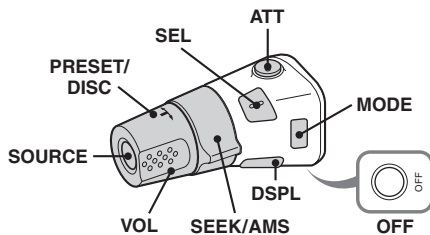

Následující ovladače na otočném dálkovém ovladači vyžadují jiné ovládání z přístroje.

#### • Ovladač PRESET

Stejně jako (GP/ALBM) +/- na přístroji (stiskněte a otočte).

#### • Ovládání hlasitosti (VOL)

Stejně ovládání jako ovladač hlasitosti na přístroji (otáčejte).

#### • Ovladač SEEK/AMS

Stejně jako (SEEK) +/- na přístroji (otočte nebo otočte a podržte).

### Změna směru ovládání

Směr ovládání jednotlivých ovládacích prvků je při výrobě nastaven tak, jak je uvedeno níže.

Pro zvýšení

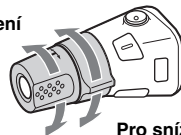

Pro snížení

Pokud je třeba otočný ovladač namontovat na pravou stranu sloupku řízení, můžete obrátit směr ovládání.

- 1 Při stisknutí ovladače hlasitosti VOL, stiskněte a podržte (SEL).

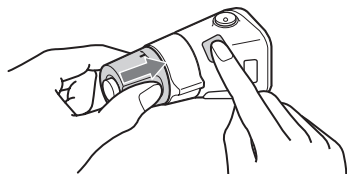

## Doplňující informace

### Bezpečnostní upozornění

- Jestliže jste svůj automobil zaparkovali tak, že na něj dopadá přímé sluneční světlo, nechejte přístroj před použitím vychladnout.
- Automatická (motorová) anténa se při provozu přístroje vysune automaticky.

### Kondenzace vlhkosti

Za deštivých dní nebo na velmi vlhkých místech se může na optických součástech uvnitř přístroje a na displeji vytvořit kondenzace vlhkosti. Pokud tato situace nastane, nebude přístroj správně pracovat. V takovém případě vyjměte disk a počkejte přibližně jednu hodinu, dokud se vlhkost nevypaří.

### Aby zůstala zachována vysoká kvalita zvuku

Dejte pozor, aby nedošlo k postříkání přístroje nebo disků džusem nebo jinými nealkoholickými nápoji.

### Poznámky k diskům

- Aby disk zůstal čistý, nedotýkejte se jeho povrchu. Uchopte disk za jeho okraj.
- Pokud disky nepoužíváte, uskladněte je do pouzdra nebo zásobníku.
- Nevystavujte disky horku/vysokým teplotám. Nenechávejte disky na palubní desce nebo zadním panelu vozu, zaparkovaného na přímém slunci.
- Nelepte na disky štítky a nepoužívejte disky s lepivým inkoustem/zbytky. Takové disky se mohou během používání přestat otáčet a způsobit tak poruchu nebo zničení disku.



- Nepoužívejte žádné disky s připevněnými štítky nebo nálepkami. Použití takových disků může být příčinou následujících závad:
  - Neschopnost vysunout disk (v důsledku odloupenutí štítku nebo nálepky a následného ucpání výsuvného mechanismu disku).
  - Neschopnost správně číst zvuková data (např. přeskokování při přehrávání nebo neschopnost přehrávat) z důvodu scvrknutí štítku nebo nálepky vlivem tepla, v jehož důsledku dojde ke zkroucení disku.
- Na tomto přístroji není možno přehrávat disky nestandardního tvaru (například srdce, čtverec, hvězda). V opačném případě může dojít k poškození přístroje. Nepoužívejte takové disky.
- Na tomto přístroji není možno přehrávat disky CD o průměru 8 cm.

- Před zahájením přehrávání očistěte disky běžně dostupnou čisticí utěrkou. Povrch disku otírejte od středu směrem ven. K čištění nepoužívejte rozpouštědla, jako je benzín, ředidlo, běžně dostupné čisticí prostředky ani antistatické spreje určené pro čištění klasických analogových desek.



## Poznámky k diskům CD-R/CD-RW

- Některé disky CD-R/CD-RW se nemusí na tomto přístroji podařit přehrát (záleží na záznamovém zařízení a stavu disku).
- Nelze přehrávat disky CD-R/CD-RW, které nejsou uzavřeny.

## Hudební disky kódované technologiemi na ochranu autorských práv

Tento přístroj je určen pro přehrávání disků, které jsou v souladu s normou Compact Disc (CD). V nedávné době začaly některé společnosti vyrábět a prodávat hudební disky, zakódované prostřednictvím různých technologií na ochranu autorských práv. Mějte prosím na paměti, že některé z těchto disků nebudou možné na tomto zařízení přehrát, pokud neodpovídají normě pro disky CD.

## Poznámka - disky formátu DualDisc

Disky formátu DualDisc jsou oboustranné disky, které mají na jedné straně záznam ve formátu DVD, zatímco na druhé straně je záznam digitálního zvuku. Protože však strana se zvukovým záznamem nevyhovuje standardu Compact Disc (CD), nemůžeme zaručit, že ji váš přístroj přehraje.

## O souborech MP3/WMA

MP3, což je zkratka pro MPEG-1 Audio Layer-3, je standard pro kompresi hudebních souborů. Umožňuje komprimaci dat ze zvukového CD na přibližně 1/10 původní velikosti.

WMA, což je zkratka pro Windows Media Audio, je další standard pro kompresi hudebních souborů. Umožňuje komprimaci dat ze zvukového CD na přibližně 1/22\* jejich původní velikosti.

\* pouze pro 64 kb/s

- Tento přístroj podporuje formát ISO 9660 level 1/level 2, Joliet/Romeo v rozšíření formátu a Multi Session.
- Maximální počet:
  - složek (alb): 150 (včetně kořenové a prázdných složek).
  - souborů MP3/WMA (stop) a složek obsažených na disku: 300 (pokud název souboru/složky obsahuje mnoho znaků, bude tento počet nižší než 300).
  - zobrazitelných znaků pro název složky/souboru je 32 (Joliet) nebo 64 (Romeo).

- ID3 tagy verze 1.0, 1.1, 2.2, 2.3 a 2.4 se týkají pouze MP3. ID tag má 15/30 znaků (1.0 a 1.1), nebo 63/126 znaků (2.2, 2.3 a 2.4). WMA tag má 63 znaků.

## Pořadí přehrávání souborů MP3/WMA

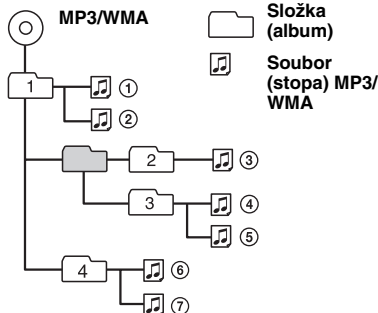

### Poznámky

- Při pojmenovávání souborů MP3/WMA nezapomeňte přidat k názvu souboru příponu „.mp3“/„.wma“.
- Při přehrávání souborů MP3 s VBR (proměnný datový tok), nebo při rychlém posunu dopředu/dozadu se nemusí správně zobrazovat uplynulá doba přehrávání.
- Pokud je disk zaznamenan jako Multi Session (s více sekcemi), je rozeznán a přehráván pouze formát první skladby v první sekci (další formáty jsou přeskočeny). Priorita formátů je v pořadí CD-DA, ATRAC CD a MP3./WMA
  - Pokud je první stopa (skladba) CD-DA, budou přehrávány pouze CD-DA v první sekci.
  - Pokud první stopa (skladba) není CD-DA, bude přehrávána sekce ATRAC CD nebo MP3./WMA. Pokud nejsou na disku žádná data v těchto formátech, zobrazí se „NO MUSIC“.

### Poznámky k souborům MP3

- Před použitím v tomto přístroji nezapomeňte disk uzavřít (finalizovat).
- Budete-li přehrávat soubor MP3 s vysokým datovým tokem (jako je například 320 kb/s), může docházet k výpadkům zvuku.

### Poznámky k souborům WMA

- Soubory vytvořené bezztrátovou kompresí nelze přehrávat.
- Soubory chráněné autorskými právy nelze přehrávat.

## O discích ATRAC CD

### Formát ATRAC3plus

Zkratka „ATRAC3“ znamená „Adaptive Transform Acoustic Coding3“, což je technologie komprese zvuku. Umožňuje komprimaci dat ze zvukového CD na přibližně 1/10 původní velikosti. ATRAC3plus je rozšířený formát ATRAC3, který umožňuje komprimaci dat ze zvukového CD na přibližně 1/20 původní velikosti. Zařízení podporuje oba formáty ATRAC3 a ATRAC3plus.

## ATRAC CD

ATRAC CD jsou nahraná zvuková CD, která jsou komprimována do formátu ATRAC3 nebo ATRAC3plus pomocí autorizovaného softwaru, jako je SonicStage 2.0 nebo novější, nebo SonicStage Simple Burner.

- Maximální počet:
  - složek (skupin): 255,
  - souborů (skladeb): 999.
- Zobrazí se název složky/souboru a textové informace zapsané softwarem SonicStage.

Podrobné informace o ATRAC CD naleznete v návodu k obsluze SonicStage nebo SonicStage Simple Burner.

### Poznámka

K vytvoření ATRAC CD používejte autorizovaný software, jako např. SonicStage 2.0 nebo vyšší verze, nebo SonicStage Simple Burner 1.0 nebo 1.1.

V případě jakýchkoli dotazů nebo problémů týkajících se vašeho přístroje, na které nenajdete odpověď v této příručce, se prosím obraťte na nejbližšího prodejce Sony.

## Údržba

### Výměna pojistky

Při výměně pojistky zajistěte, aby byla použita pojistka se stejnou ampérovou hodnotou, jaká je uvedena na originální pojistce. Jestliže dojde k přetavení pojistky, zkontrolujte připojení napájení a vyměňte pojistku. V případě, že se pojistka po výměně opět přetaví, může jít o vnitřní závadu. V takovém případě požádejte o pomoc nejbližšího prodejce Sony.

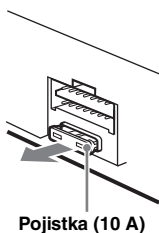

### Čištění konektorů

Pokud jsou konektory mezi vlastním přístrojem a předním panelem znečištěné, nemusí přístroj pracovat správně. Aby k takovým situacím nedocházelo, odejměte přední panel (strana 4) a očistěte konektory vatovým tamponem namočeným v lihu. Při čištění nepoužívejte nadměrnou sílu. V opačném případě by mohlo dojít k poškození konektorů.

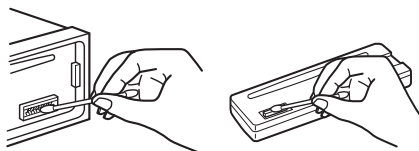

Vlastní přístroj

Zadní plocha předního panelu

### Poznámky

- Z bezpečnostních důvodů vypněte před čištěním konektorů motor vozidla a vyjměte klíček ze spínací skříňky (zapalování).
- Nikdy se nedotýkejte konektorů prsty nebo jakýmkoli kovovými předměty.

## Vyjmutí přístroje

### 1 Sundejte ochranný rámeček.

- 1 Odejměte přední panel (strana 4).
- 2 Zahákněte uvolňovací klíče za ochranný rámeček.

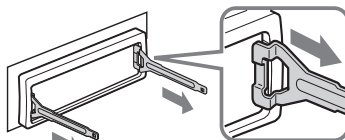

Uvolňovací klíče natočte podle obrázku.

- 3 Tahem za uvolňovací klíče odejměte ochranný rámeček.

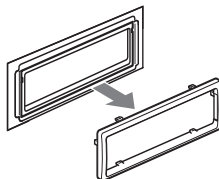

### 2 Vyjměte přístroj ven.

- 1 Vložte oba uvolňovací klíče současně tak, aby zacvakly do správné polohy.

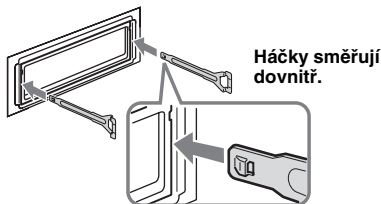

Háčky směřují dovnitř.

- 2 Zatáhněte za uvolňovací klíče, aby se přístroj odjistil.

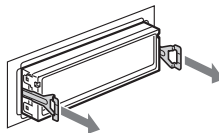

- 3 Vysuňte přístroj ven z místa upevnění.

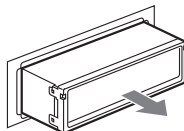

## Technické údaje

### Část Přehrávač disků CD

Odstup signál/šum: 120 dB

Frekvenční rozsah: 10 – 20000 Hz

Kolisání: Neměřitelné

### Část Tuner

#### FM

Rozsah ladění: 87,5 – 108,0 MHz

Konektor antény: Externí anténní konektor

Mezifrekvenční kmitočet: 10,7 MHz/450 kHz

Využitelná citlivost: 9 dBf

Selektivita: 75 dB při 400 kHz

Odstup signál/šum: 67 dB (stereo), 69 dB (mono)

Harmonické zkreslení při 1 kHz: 0,5 % (stereo), 0,3 % (mono)

Odstup kanálů: 35 dB při 1 kHz

Frekvenční rozsah: 30 – 15000 Hz

#### MW/LW

##### Rozsah ladění:

MW: 531 - 1602 kHz

LW: 153 - 279 kHz

Konektor antény: Externí anténní konektor

Mezifrekvenční kmitočet: 10,7 MHz/450 kHz

Citlivost: MW: 30 µV, LW: 40 µV

### Část Výkonový zesilovač

Výstupy: Výstupy pro reproduktory (konektory s pojistkou)

Impedance reproduktorů: 4 – 8 ohmů

Maximální výstupní výkon: 50 W × 4 (při 4 ohmech)

### Všeobecné údaje

#### Výstupy:

Výstupní audio konektor (přepínatelný subwoofer/zesilovač)

Zdířka pro ovládání relé automatické (motorové) antény

Zdířka pro ovládání výkonového zesilovače

#### Vstupy:

Konektor pro ovládání telefonu (ATT)

Vstupní konektor dálkového ovládání

Vstupní konektor pro anténu

Vstupní konektor AUX (konektor stereo mini)

#### Ovládání kmitočtové charakteristiky:

Nízké: ±10 dB při 60 Hz (XPLOD)

Střední: ±10 dB při 1 kHz (XPLOD)

Vysoké: ±10 dB při 10 kHz (XPLOD)

Napájení: Autobaterie 12 V stejnosměrně (uzemněný záporný pól)

Rozměry: Přibližně 178 × 50 × 179 mm (š/v/h)

Montážní rozměry: Přibližně 182 × 53 × 161 mm (š/v/h)

Hmotnost: Přibližně 1,2 kg

#### Dodávané příslušenství:

Součásti pro instalaci a zapojení (1 souprava)

#### Volitelné příslušenství:

Infráčervený dálkový ovladač: RM-X114

Rotační dálkový ovladač: RM-X4S

(pouze CDX-GT201C)

Váš prodejce nemusí některé z výše uvedených položek prodávat. Požádejte prosím svého prodejce o podrobné informace.

Americké a zahraniční patenty licencované společností Dolby Laboratories

Vlastníkem licence a patentů k technologii kódování zvuku MPEG Layer-3 jsou společnosti Fraunhofer IIS a Thomson.

*Design a technické údaje se mohou změnit bez předchozího upozornění.*



- Pro pájení byla použita bezolovnatá pájka (více než 80 %).
- Při výrobě desek s plošnými spoji se nepoužívají halogenované samozhášecí přísady.
- Při výrobě skříněk se nepoužívají halogenované samozhášecí přísady.
- VOC (Volatile Organic Compound) - pro potisk obalů je používán inkoust založený na volném rostlinném oleji.
- Pro výplně v balení není používána polystyrenová pěna.

## Odstraňování problémů

Následující kontrolní seznam vám pomůže při odstraňování problémů, se kterými se můžete při použití přístroje setkat.

Předtím, než začnete tento seznam procházet, prosím zkontrolujte zapojení přístroje a provozní postupy.

### Všeobecné údaje

#### Do zařízení není přiváděno žádné napájecí napětí.

- Zkontrolujte správné zapojení kabelů. Jestliže je všechno v pořádku, zkontrolujte pojistku.
- Pokud je přístroj vypnutý a zhasne displej, není možné jej ovládat dálkovým ovladačem.  
→ Zapněte přístroj.

#### Nevysouvá se automatická (motorová) anténa.

Automatická (motorová) anténa není vybavena reléovou skřínkou.

#### Žádný zvuk.

- Hlasitost zvuku je příliš nízká.
- Je aktivována funkce ATT nebo Telephone ATT (když je připojen kabel rozhraní autotelefonu ke kabelu ATT).
- Poloha ovladače vyvážení předních-zadních kanálů „FAD“ není nastavena pro systém se dvěma reproduktory.



---

### Neozývá se zvuková signalizace (pípnutí).

- Zvuková signalizace (pípnutí) je vypnuta (strana 9).
- Je připojen doplňkový výkonový zesilovač a nepoužíváte vestavěný zesilovač.

### Byl vymazán obsah paměti.

- Bylo stisknuto tlačítko RESET.
  - Uložte nastavení a údaje do paměti znovu.
- Došlo k odpojení napájecího kabelu nebo akumulátoru vozidla.
- Napájecí kabel není zapojen správně.

### Jsou vymazány uložené stanice a nastavení hodin.

#### Pojistka je přepálená.

#### Při přepínání klíče zapalování vzniká hluk.

Kabely autorádia nejsou správně připojeny ke konektoru pro elektrické příslušenství vozidla.

### Z displeje zmizí zobrazení nebo se na displeji nic neobjeví.

- Ztlumení jasu je nastaveno na zapnuto - „DIM-ON“ (strana 9).
- Podržíte-li stisknuté tlačítko (OFF), displej zhasne.
  - Stiskněte a podržte tlačítko (OFF) na přístroji tak dlouho, než se rozsvítí displej.
- Jsou znečištěné konektory (strana 14).

---

### Přehrávání disku CD

#### Disk nelze vložit.

- V přehrávači je již vložen jiný disk.
- Disk byl násilím vložen obráceně nebo nesprávně.

#### Disk se nepřehrává.

- Poškozený nebo znečištěný disk.
- Vložený CD-R/CD-RW není určeno pro poslech hudby (strana 13).

#### Nelze přehrávat soubory MP3/WMA.

Disk nepodporuje formát a verzi MP3 (strana 13).

#### U souborů MP3/WMA trvá déle, než se spustí přehrávání (ve srovnání s jinými disky).

U následujících typů disků může dojít k prodlevě při zahájení přehrávání:

- disk, na němž je zaznamenána komplikovaná stromová struktura,
- disk zaznamenaný v režimu Multi Session (s více sekcemi),
- disk, na který lze přidávat data.

#### Nepřehrává se disk ATRAC CD.

- Disk není vytvořen autorizovaným softwarem, jako je SonicStage nebo SonicStage Simple Burner.
- Skladby, které nejsou zahrnuty ve skupinách, není možné přehrávat.

#### Informace na displeji se neposouvají.

- U disků s velkým množstvím znaků v názvech je to možné.
- „A.SCRL“ je nastaveno na „OFF“.
  - Nastavte „A.SCRL-ON“ (strana 10).

#### Zvuk přeskakuje.

- Přístroj není správně nainstalován.
  - Nainstalujte přístroj pod úhlem menším než 45° do pevné části automobilu.
- Poškozený nebo znečištěný disk.

---

### Nepracují ovládací tlačítka zařízení.

#### Disk se nevysune.

Stiskněte tlačítko RESET (strana 4).

---

### Přijem rozhlasového vysílání

#### Není možno přijímat žádné stanice.

#### Zvuk je rušen šumy.

- Připojte ovládací vodič motorové antény (modrý) nebo napájecí vodič elektrického příslušenství vozidla (červený) k napájecímu kabelu anténního zesilovače ve voze (pouze tehdy, pokud je vaše vozidlo vybaveno vestavěnou anténou FM/MW/LW v zadní nebo bočním jzdě).
- Zkontrolujte zapojení antény vozidla.
- Automatická (motorová) anténa se nevysune.
  - Zkontrolujte zapojení ovládacího vodiče automatické (motorové) antény.
- Zkontrolujte frekvenci.

#### Není možné naladění stanic na předvolbách.

- Uložte do paměti správnou frekvenci stanic.
- Signál rozhlasového vysílače je příliš slabý.

#### Není možné automatické ladění stanic.

- Není správné nastavení režimu vyhledávání lokálních stanic.
  - Ladění se zastavuje příliš často:
    - Stiskněte tlačítko (SENS), až se objeví „LOCAL-ON“.
  - Ladění se nezastavuje na stanici:
    - Opakovaně stiskněte tlačítko (SENS), až se objeví „MONO-ON“ nebo „MONO-OFF“ (FM), nebo „LOCAL-OFF“ (MW/LW).
- Signál rozhlasového vysílače je příliš slabý.
  - Použijte manuální ladění.

#### Při příjmu stanice FM bliká indikátor „ST“.

- Naladíte frekvenci přesně.
- Signál rozhlasového vysílače je příliš slabý.
  - Stiskněte tlačítko (SENS) pro nastavení monofonního příjmu - „MONO-ON“.

#### Stereofonní FM vysílání je přijímáno monofonně.

Zařízení je v režimu monofonního příjmu.

→ Stiskněte tlačítko (SENS), až se objeví „MONO-OFF“.

---

### RDS

#### Po několika sekundách poslechu se spustí vyhledávání SEEK.

Tato stanice není TP stanicí nebo má slabý signál.  
→ Vypněte TA (strana 7).

#### Žádné dopravní zpravodajství.

- Zapněte TA (strana 7).
- Stanice nevysílá žádné dopravní zpravodajství, přestože se jedná o TP stanici.
  - Naladíte jinou stanici.

#### V režimu PTY se zobrazí indikace „- - - - -“.

- Aktuální naladěná stanice není stanicí RDS.
- Nejsou přijímána data RDS.
- Stanice nespecifikuje typ programu.



---

## Chybová hlášení/zprávy

---

### ERROR

- Disk je znečištěný nebo je vložen obráceně.  
→ Očistěte disk a vložte jej správně.
  - Byl vložen prázdný disk.
  - Disk nelze z nějakého důvodu přehrát.  
→ Vložte jiný disk.
- 

### FAILURE

- Není správné připojení reproduktoru/zesilovače.  
→ Podívejte se do dodávané instalační příručky tohoto přístroje a zkontrolujte zapojení.
- 

### L.SEEK +/-

- Během automatického ladění je zapnut režim lokálního vyhledávání.
- 

### NO AF

- Aktuální naladěná stanice nemá žádné alternativní frekvence.  
→ Stiskněte tlačítko (SEEK) -/+, když bliká název stanice. Přístroj zahájí vyhledávání jiné frekvence se stejnými daty PI (Identifikace Programu) (zobrazuje se „PI SEEK“).
- 

### NO ID3

- V souboru MP3 nejsou zapsány žádné informace ID3 tagů.
- 

### NO INFO

- V souborech ATRAC3/ATRAC3plus nebo v souboru WMA nejsou zapsány žádné textové informace.
- 

### NO MUSIC

- Na disku nejsou hudební soubory.  
→ Vložte hudební CD.
- 

### NO NAME

- Ve stopě (skladbě) není zapsán název stopy/alba/skupiny/disku.
- 

### NO TP

- Přístroj bude pokračovat v hledání dostupných stanic s dopravním programem (TP).
- 

### OFFSET

- Mohlo dojít k interní závadě.  
→ Zkontrolujte správné zapojení kabelů. Pokud je nadále na displeji zobrazena indikace chyby, obraťte se na nejbližší prodejce Sony.
- 

### READ

- Přístroj načítá všechny skladby a informace o skupinách na disku.  
→ Počkejte na dokončení čtení a přehrávání se spustí automaticky. Může to trvat až jednu minutu v závislosti na struktuře disku.
- 

### RESET

- Zařízení není možno z důvodu nějakého problému ovládat.  
→ Stiskněte tlačítko RESET (strana 4).
- 

„ L L L L ” nebo „ 7 7 7 7 ”

- Při rychlém posunu ve skladbě dozadu nebo dopředu jste dosáhli začátku nebo konce disku a není možno pokračovat dále.
- 

„ — ”

- Přístroj neumí zobrazit tento znak.
- 

Pokud vám tato řešení nepomohou situaci zlepšit, obraťte se na nejbližšího prodejce Sony. Pokud odnesete přístroj do opravy z důvodu problémů s přehráváním CD, přineste s sebou disk, který daný problém způsobil.





<http://www.sony.net/>

Sony Corporation Printed in Czech Republic (EU)

CZ



**Nakládání s nepotřebným elektrickým a elektronickým zařízením (platné v Evropské unii a dalších evropských státech uplatňujících oddělený systém sběru)**

Tento symbol umístěný na výrobku nebo jeho balení upozorňuje, že by s výrobkem po ukončení jeho životnosti nemělo být nakládáno jako s běžným odpadem z domácnosti. Místo toho by měl být odložen do sběrného místa určeného k recyklaci elektronických výrobků a zařízení. Dodržením této instrukce zabráníte negativním dopadům na životní prostředí a zdraví lidí, které naopak může být ohroženo nesprávným nakládáním s výrobkem při jeho likvidaci. Recyklováním materiálů, z nichž je výrobek vyroben, pomůžete zachovat přírodní zdroje. Pro získání dalších informací o recyklaci tohoto výrobku kontaktujte prosím místní orgány státní správy, místní firmu zabezpečující likvidaci a sběr odpadů nebo prodejnu, v níž jste výrobek zakoupili.