

FM/MW/LW autorádio s CD přehrávačem

CZ Návod k obsluze

Zrušení ukázkového režimu (DEMO) – viz strana 4.

CDX-GT45IP



Popis instalace a připojení najdete v dodávané příručce pro instalaci/připojení.

CLASS 1 LASER PRODUCT

Tento štítek je umístěn v dolní části rámu.

Poznámka pro zákazníky: Následující informace se týkají pouze zařízení prodávaných v zemích uplatňujících směrnice EU.

Výrobce tohoto výrobku je společnost Sony Corporation, 1-7-1 Konan Minato-ku Tokyo, 108-0075 Japonsko. Autorizovaným zástupcem pro EMC a bezpečnost výrobku je společnost Sony Deutschland GmbH, Hedelfinger Strasse 61, 70327 Stuttgart, Německo. V případě jakýchkoliv záležitostí týkajících se opravy nebo záruky se prosím obraťte na kontaktní adresy uvedené ve zvlášť dodávané servisní nebo záruční dokumentaci.



Likvidace vyřazených elektrických a elektronických zařízení (platí v zemích Evropské unie a dalších evropských zemích se samostatnými systémy sběru odpadu)

Tento symbol na výrobku nebo na jeho obalu znamená, že s tímto výrobkem nesmí být zacházeno jako s běžným domovním odpadem. Místo toho je třeba tento výrobek odnést na příslušné sběrné místo, kde bude provedena recyklace takového elektrického a elektronického zařízení. Zajištěním správné likvidace výrobku předejdete možným negativním vlivům na životní prostředí a lidské zdraví, které by se jinak projevíly v důsledku nesprávné likvidace výrobku. Recyklace materiálů přispívá k ochraně přírodních zdrojů. Se žádostí o podrobnější informace o recyklaci tohoto výrobku se prosím obraťte na místní správní úřady, místní služby pro sběr domovního odpadu nebo na obchod, kde jste výrobek zakoupili.



Microsoft, Windows Media a logo Windows jsou obchodní značky nebo registrované obchodní značky

společnosti Microsoft Corporation v USA anebo jiných zemích.

iPod je obchodní značka společnosti Apple Inc. registrovaná v USA a jiných zemích.

Technologie kódování zvuku MPEG Layer-3 a patenty jsou v licenci společnosti Fraunhofer IIS a Thomson.

Tento výrobek je chráněn určitými právy na ochranu duševního vlastnictví společnosti Microsoft Corporation. Použití nebo rozšiřování takové technologie bez licence od společnosti Microsoft nebo autorizované dceřiné společnosti Microsoft je zakázáno.

Varování v případě, že zapalování vašeho vozidla nemá polohu ACC (elektrické příslušenství)

Nezapomeňte nastavit funkci Auto Off (Automatické vypnutí) (strana 14).

Po vypnutí přístroje se přístroj po uplynutí nastavené doby automaticky zcela vypne, což zabraňuje vybití akumulátoru.

Pokud funkci Auto Off (Automatické vypnutí) nenastavíte, tak při každém vypnutí zapalování stiskněte tlačítko (OFF) (Vypnout) a podržte jej tak dlouho, dokud displej nezhasne.

Začínáme

Disky, které lze přehrávat	4
Reset přístroje	4
Zrušení režimu DEMO (Ukázkový režim)	4
Nastavení hodin	4
Odejmutí předního panelu	5
Nasazení předního panelu	5

Umístění ovládacích prvků a základní ovládání

Vlastní přístroj	6
Vyhledávání skladby	
- Quick-BrowZer	8
Vyhledávání pomocí přeskokování položek - režim Jump (Přeskakování)	8

Rádio

Ukládání a příjem stanic	9
Automatické ukládání - BTM (Naladění nejsilnějších stanic)	9
Ruční ukládání	9
Příjem uložených stanic	9
Automatické ladění	9
RDS	9
Přehled	9
Nastavení funkce AF (Alternativní frekvence) a TA (Dopravní hlášení)	10
Výběr typu programu (PTY)	10
Nastavení funkce CT (Časový signál)	11

CD

Zobrazované informace	11
Opakované a náhodné přehrávání	11

Přehrávač iPod

Přehrávání z přehrávače iPod	12
Přehrávání skladeb	12
Zobrazované informace	12
Nastavení režimu přehrávání	13
Opakované a náhodné přehrávání	13
Přímé ovládání přehrávače iPod - Passenger Control (Ovládání cestujícím)	13

Další funkce

Změna nastavení zvuku	14
Úprava zvukových charakteristik - BAL (Vyvážení levého/právého kanálu)/FAD (Vyvážení předních/zadních kanálů)/SUB (Subwoofer)	14
Nastavení ekvalizační křivky	
- EQ3 (Ekvalizér)	14
Úprava položek nastavení - SET (Nastavení)	14
Používání přídatných zařízení	15
Externí audio zařízení	15
CD měnič	16
Kartový dálkový ovladač RM-X114	16
Joystick RM-X4S	17

Doplňující informace

Bezpečnostní upozornění	18
Poznámky k diskům	18
Pořadí přehrávání souborů MP3/WMA	18
O přehrávači iPod	18
Údržba	19
Vyjmutí přístroje	20
Technické údaje	20
Odstraňování problémů	21
Chybová hlášení/zprávy	23

Stránky zákaznické podpory

Pokud máte jakékoliv dotazy nebo pokud hledáte nejnovější informace zákaznické podpory k tomuto výrobku, navštivte prosím níže uvedené webové stránky:

<http://support.sony-europe.com>



Zde najdete následující informace:

- Modely a výrobce kompatibilních digitálních audio přehrávačů
- Podporované soubory MP3/WMA/AAC

Začínáme

Disky, které lze přehrávat

Přístroj umožňuje přehrávat disky CD-DA (obsahující rovněž CD TEXT) a CD-R/CD-RW (soubory MP3/WMA (strana 18)).

Typy disků	Označení na disku
CD-DA	
MP3 WMA	

Reset přístroje

Před prvním použitím přístroje, po výměně akumulátoru vozidla nebo po změně zapojení musíte provést reset přístroje.

Odejměte přední panel přístroje (strana 5) a špičatým předmětem, jako například kuličkovým perem, stiskněte tlačítko RESET (strana 6).

Poznámka

Stisknutím tlačítka RESET se vymaže nastavení hodin a některé uložené údaje.

Zrušení režimu DEMO (Ukázkový režim)

Můžete zrušit ukázkový režim, který se zobrazuje, pokud je přístroj vypnutý.

- 1 Stiskněte a podržte výběrové tlačítko.**
Zobrazí se nabídka pro nastavení.
- 2 Opakovaným stisknutím výběrového tlačítka zobrazte položku „DEMO“ (Ukázkový režim).**
- 3 Pomocí otočného ovladače vyberte možnost „DEMO-OFF“ (Ukázkový režim vyp.).**
- 4 Stiskněte a podržte výběrové tlačítko.**
Nastavení je dokončeno a displej se vrátí k normálnímu režimu přehrávání/příjmu.

Nastavení hodin

Čas na hodinách se zobrazuje ve 24hodinovém digitálním formátu.

- 1 Stiskněte a podržte výběrové tlačítko.**
Zobrazí se nabídka pro nastavení.
- 2 Opakovaným stisknutím výběrového tlačítka zobrazte položku „CLOCK-ADJ“ (Nastavení hodin).**
- 3 Stiskněte tlačítko (SEEK) + (Vyhledávání).**
Začne blikat indikace hodin.
- 4 Pomocí otočného ovladače nastavte hodiny a minuty.**
Pro přepínání mezi číslicemi stiskněte tlačítko (SEEK) -/+ (Vyhledávání).
- 5 Po nastavení minut stiskněte výběrové tlačítko.**
Nastavení je dokončeno a hodiny se spustí.

Pro zobrazení hodin stiskněte tlačítko (DSPL) (Zobrazení). Pro návrat k předchozímu zobrazení znovu stiskněte tlačítko (DSPL) (Zobrazení).

Rada

Hodiny můžete nastavit automaticky prostřednictvím služby RDS (strana 11).

Odejmutí předního panelu

Přední panel přístroje můžete odejmout a předejít tak krádeži přístroje.

Výstražný alarm

Pokud vypnete zapalování vozidla a neodejmete přední panel přístroje, ozve se na několik sekund výstražný alarm.

Výstražný alarm uslyšíte pouze v případě, že používáte vestavěný zesilovač.

1 Stiskněte tlačítko **OFF** (Vypnout).

Přístroj se vypne.

2 Stiskněte tlačítko a vytáhněte panel směrem k sobě.

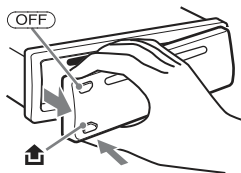

Poznámky

- *Budte opatrní, abyste panel při odnímání neupustili. Na panel a okno displeje netlačte silou.*
- *Nevystavujte přední panel horku, vysokým teplotám nebo vlhkosti. Nenechávejte přední panel v zaparkovaném vozidle nebo na palubní desce/zadním panelu.*

Nasazení předního panelu

Nasaďte část **A** předního panelu k části **B** na přístroji (viz obr.) a zatlačte na levou část tak, aby zacvakla do správné polohy.

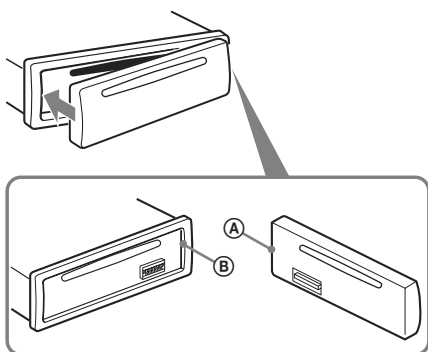

Poznámka

Na vnitřní stranu předního panelu nepokládejte žádné předměty.

Vlastní přístroj

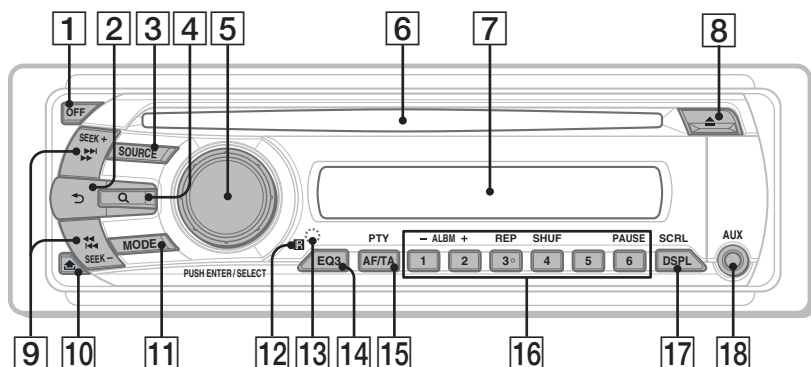

Tato část uvádí pokyny týkající se základního ovládání a umístění ovládacích prvků. Podrobné informace najdete na příslušných stranách. Ovládání přehrávače iPod - viz „Přehrávač iPod“ na straně 12. Nebo ovládání přídavného zařízení (CD měnič atd.) - viz „Používání přídavných zařízení“ na straně 15.

1 Tlačítko OFF (Vypnout)

Pro vypnutí napájení; zastavení zdroje.

2 Tlačítko ↶ (BACK) (Zpět) strana 8

Pro návrat k předchozímu zobrazení.

3 Tlačítko SOURCE (Zdroj)

Pro zapnutí napájení; změnu zdroje (rádio/CD/iPod/AUX).

4 Tlačítko Q (BROWSE) (Procházet) strana 8

Pro vstup do režimu Quick-BrowZer (iPod).

5 Otočný ovladač/výběrové tlačítko

Pro nastavení hlasitosti (otočte); výběr položek nastavení (stiskněte a otočte).

6 Otvor pro vkládání disku

Vložte disk (potištěnou stranou nahoru), spustí se přehrávání.

7 Okno displeje

8 Tlačítko ▲ (vysunout)

Pro vysunutí disku z přehrávače.

9 Tlačítko SEEK -/+ (Vyhledávání)

CD/iPod:

Pro přeskokování skladeb (stiskněte); souvislé přeskokování skladeb (stiskněte a pak během 1 sekundy znovu stiskněte a podržte); rychlý posun ve skladbě vzad/vpřed (stiskněte a podržte).

Rádio:

Pro automatické ladění stanic (stiskněte); ruční ladění stanice (stiskněte a podržte).

10 Tlačítko ⏏ (uvolnění předního panelu) strana 5

11 Tlačítko MODE (Režim) strana 9, 12, 13

Stiskněte pro: výběr vlnového pásma (FM/MW/LW); výběr režimu přehrávání z přehrávače iPod.

Stiskněte a podržte pro: aktivaci/zrušení režimu Passenger Control (Ovládání cestujícím).

12 Příjimač signálu kartového dálkového ovladače

13 Tlačítko RESET (umístěné za předním panelem) strana 4

14 Tlačítko EQ3 (Ekvalizér) strana 14

Pro výběr typu ekvalizéru (XPLOD, VOCAL, EDGE, CRUISE, SPACE, GRAVITY, CUSTOM nebo OFF).

15 Tlačítko AF (Alternativní frekvence)/TA (Dopravní hlášení)/PTY (Typ programu) strana 10

Nastavení funkcí AF (Alternativní frekvence) a TA (Dopravní hlášení) (stiskněte); výběr PTY (Typ programu) (stiskněte a podržte) v systému RDS.

16 Číselná tlačítka

CD/iPod:

①/②: **ALBM -/+ (Album)** (během přehrávání disku MP3/WMA)

Pro přeskokování alb (stiskněte);
souvislé přeskokování alb (stiskněte
a podržte).

③: **REP (Opakované přehrávání)**
strana 11, 13

④: **SHUF (Náhodné přehrávání)**
strana 11, 13

⑥: **PAUSE (Pozastavení)**
Pro pozastavení přehrávání. Dalším
stisknutím tlačítka se tato funkce zruší.

Rádio:

Pro příjem uložených stanic (stiskněte);
uložení stanic (stiskněte a podržte).

17 Tlačítko DSPL (Zobrazení)/SCRL (Posouvání textu) strana 9, 11, 12, 13

Pro změnu informací zobrazovaných na
displeji (stiskněte); posouvání informací na
displeji (stiskněte a podržte).

18 Vstupní konektor AUX (Externí zařízení) strana 15

Pro připojení přenosného audio zařízení.

Vyhledávání skladby - Quick-BrowZer

Skladbu na přehrávači iPod můžete snadno vyhledat podle kategorie.

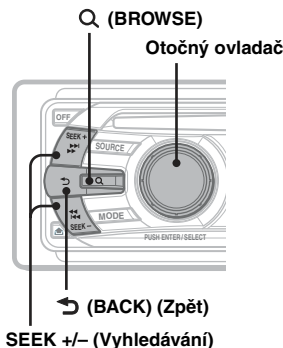

1 Stiskněte tlačítko Q (BROWSE) (Procházet).

Přístroj se přepne do režimu Quick-BrowZer a zobrazí se seznam kategorií vyhledávání.

2 Pomocí otočného ovladače vyberte požadovanou kategorii vyhledávání a potvrďte stisknutím ovladače.

3 Zopakujte krok 2, dokud není vybrána požadovaná skladba.

Spustí se přehrávání.

Pro návrat k předchozímu zobrazení.

Stiskněte tlačítko ↶ (BACK) (Zpět).

Ukončení režimu Quick-BrowZer

Stiskněte tlačítko Q (BROWSE) (Procházet).

Poznámka

Při přepnutí do režimu Quick-BrowZer se zruší nastavení funkcí opakovaného/náhodného přehrávání.

Vyhledávání pomocí přeskokování položek - režim Jump (Přeskakování)

Pokud příslušná kategorie obsahuje mnoho položek, můžete požadovanou položku snadno vyhledat.

1 V režimu Quick-BrowZer stiskněte tlačítko (SEEK) + (Vyhledávání).

Na displeji se zobrazí následující zobrazení.

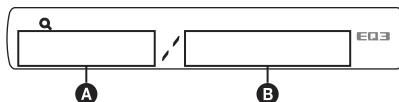

A Číslo aktuální položky

B Celkový počet položek v aktuální vrstvě

Potom se zobrazí název položky.

2 Pomocí otočného ovladače vyberte požadovanou položku nebo některou z položek, která se nachází blízko požadované položky.

Položky budou přeskokovány v kroku 10 % z celkového počtu položek.

3 Stiskněte otočný ovladač.

Displej se vrátí do režimu Quick-BrowZer a zobrazí se vybraná položka.

4 Pomocí otočného ovladače vyberte požadovanou položku a stiskněte ovladač.

Pokud je vybranou položkou skladba, spustí se její přehrávání.

Zrušení režimu Jump (Přeskakování)

Stiskněte tlačítko ↶ (BACK) (Zpět) nebo (SEEK) – (Vyhledávání).

Rádio

Ukládání a příjem stanic

Upozornění

Pokud stanice ladíte při řízení vozidla, použijte funkci Best Tuning Memory (BTM) (Naladění nejsilnějších stanic), abyste nezpůsobili dopravní nehodu.

Automatické ukládání - BTM (Naladění nejsilnějších stanic)

1 Opakovaným stisknutím tlačítka

(SOURCE) (Zdroj) zobrazte položku „TUNER“ (Radiopřijímač).

Opakovaným stisknutím tlačítka (MODE) (Režim) změníte vlnové pásmo. Můžete si vybrat mezi pásmy FM1, FM2, FM3, MW a LW.

2 Stiskněte a podržte výběrové tlačítko.

Zobrazí se nabídka pro nastavení.

3 Opakovaným stisknutím výběrového tlačítka zobrazte položku „BTM“

(Naladění nejsilnějších stanic).

4 Stiskněte tlačítko (SEEK) + (Vyhledávání).

Přístroj uloží stanice pod číselná tlačítka v pořadí podle frekvencí.

Po uložení se ozve zvukový signál (pípnutí).

Ruční ukládání

1 Pokud přijímáte stanici, kterou chcete uložit, stiskněte číselné tlačítko (1 až 6) a podržte jej tak dlouho, dokud se nezobrazí zpráva „MEM“ (Paměť).

Poznámka

Pokud se pokusíte pod stejné číselné tlačítko uložit další stanici, bude dříve uložená stanice nahrazena novou stanicí.

Rada

Pokud je uložena stanice RDS, je uloženo také nastavení AF/TA (Alternativní frekvence/dopravní hlášení) (strana 10).

Přijem uložených stanic

1 Vyberte vlnové pásmo a stiskněte číselné tlačítko (1 až 6).

Automatické ladění

1 Vyberte vlnové pásmo a stiskněte tlačítko (SEEK) +/- (Vyhledávání) pro vyhledání stanice.

Po naladění stanice se vyhledávání zastaví. Opakujte tento postup, dokud nenaladíte požadovanou stanici.

Rada

Pokud znáte frekvenci stanice, kterou chcete poslouchat, stiskněte a podržte tlačítko (SEEK) +/- (Vyhledávání) pro vyhledání přibližné frekvence a pak opakovaně stiskněte tlačítko (SEEK) +/- (Vyhledávání) pro jemné doladění požadované frekvence (ruční ladění).

RDS

Přehled

RDS (Radio Data System) je rozhlasová služba umožňující FM stanicím vysílat kromě běžného rozhlasového signálu také doplňující digitální informace.

Zobrazované informace

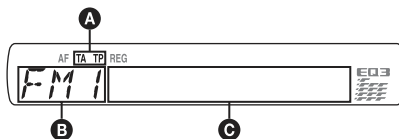

A TA (Dopravní hlášení)/TP (Dopravní program)*1

B Vlnové pásmo, funkce

C Frekvence*2 (název stanice), číslo předvolby, hodiny, data RDS

*1 Při příjmu dopravního hlášení bliká „TA“ (Dopravní hlášení). Pokud je přijímána stanice, která tuto službu poskytuje, rozsvítí se „TP“ (Dopravní program).

2 Při příjmu stanice RDS se vlevo vedle frekvence zobrazuje indikátor „“.

Pro změnu zobrazovaných informací **C** stiskněte tlačítko (DSPL) (Zobrazení).

Služby RDS

Tento přístroj automaticky poskytuje následující služby RDS:

AF (Alternativní frekvence)

Vybere a přeladí na příjem stanice s nejsilnějším signálem v síti. Při použití této funkce můžete během jízdy na velkou vzdálenost stále poslouchat stejný program, aniž byste museli tuto stanici ručně přeladit.

TA (Dopravní hlášení)/TP (Dopravní program)

Informace/programy o současné dopravní situaci. Při příjmu jakéhokoliv dopravního hlášení/programu se přeruší aktuálně vybraný zdroj zvuku.

PTY (Typ programu)

Zobrazuje se aktuálně přijímaný typ programu. Slouží také pro vyhledání vybraného typu programu.

CT (Časový signál)

Časový signál vysílaný stanicí RDS pro automatické nastavení hodin přístroje.

Poznámky

- V závislosti na zemi nebo regionu nemusí být k dispozici některé funkce RDS.
- Systém RDS nebude pracovat, pokud je signál stanice slabý nebo pokud naladěná stanice nevysílá RDS informace.

Nastavení funkce AF (Alternativní frekvence) a TA (Dopravní hlášení)

1 Opakovaným stisknutím tlačítka **(AF/TA)** (Alternativní frekvence/dopravní hlášení) zobrazte požadované nastavení.

Vyberte	Funkce
AF-ON (AF zap.)	Aktivace funkce AF a deaktivace funkce TA.
TA-ON (TA zap.)	Aktivace funkce TA a deaktivace funkce AF.
AF, TA-ON (AF, TA zap.)	Aktivace funkce AF i TA.
AF, TA-OFF (AF, TA vyp.)	Deaktivace funkce AF i TA.

Ukládání stanic RDS s nastavením AF (Alternativní frekvence) a TA (Dopravní hlášení)

Stanice RDS můžete ukládat na předvolby společně s nastavením AF (Alternativní frekvence)/TA (Dopravní hlášení). Pokud použijete funkci BTM (Naladění nejsilnějších stanic), uloží se pouze stanice RDS se stejným nastavením AF (Alternativní frekvence)/TA (Dopravní hlášení).

Pokud ukládáte stanice ručně, můžete uložit stanice s RDS i bez RDS s nastavením AF (Alternativní frekvence)/TA (Dopravní hlášení) pro každou stanici jednotlivě.

- 1 Nastavte AF (Alternativní frekvence)/TA (Dopravní hlášení) a pak uložte stanici pomocí funkce BTM (Naladění nejsilnějších stanic) nebo ručně.

Příjem tíšňových hlášení

Při zapnutí funkce AF (Alternativní frekvence) nebo TA (Dopravní hlášení) přeruší mimořádné tíšňové hlášení automaticky právě vybraný zdroj zvuku.

Rada

Pokud nastavujete úroveň hlasitosti během dopravního hlášení, bude tato úroveň uložena do paměti a použita pro následující hlášení nezávisle na aktuálně nastavené úrovni hlasitosti.

Chcete-li zůstat naladěni na jeden regionální program - REG (Regionální příjem)

Pokud je zapnuta funkce AF (Alternativní frekvence): Přístroj je z výroby nastaven tak, že omezuje příjem na určitý region, takže se nebude přeladovat na jinou regionální stanici se silnějším signálem.

Pokud opustíte oblast příjmu tohoto regionálního programu, nastavte během příjmu v pásmu FM možnost „REG-OFF“ (Regionální příjem vyp.) (strana 15).

Poznámka

Tato funkce nepracuje na území Velké Británie a v některých dalších oblastech.

Funkce Local Link (Lokální připojení) (pouze Velká Británie)

Tato funkce umožňuje vybrat jinou lokální stanici v oblasti, přestože není uložena v paměti přístroje.

- 1 Během příjmu v pásmu FM stiskněte číselné tlačítko předvolby (**1** až **6**), pod kterou je uložena lokální stanice.
- 2 Do pěti sekund znovu stiskněte číselné tlačítko lokální stanice. Opakujte tento postup, dokud nenaladíte lokální stanici.

Výběr typu programu (PTY)

- 1 Během příjmu stanice v pásmu FM podržte stisknuté tlačítko **(AF/TA)** (Alternativní frekvence/dopravní hlášení) (PTY).

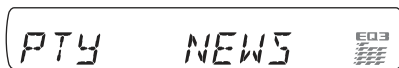

Pokud stanice vysílá PTY data, zobrazí se na displeji typ právě vysílaného programu.

- 2 Opakovaným stisknutím tlačítka **(AF/TA)** (Alternativní frekvence/dopravní hlášení) (PTY) zobrazte požadovaný typ programu.

- 3 Stiskněte tlačítko **(SEEK) +/-** (Vyhledávání).

Přístroj začne vyhledávat stanici, která vysílá vybraný typ programu.

Typy programů

NEWS (Zprávy), **AFFAIRS** (Nejnovější události), **INFO** (Informace), **SPORT** (Sport), **EDUCATE** (Vzdělávání), **DRAMA** (Dramatická tvorba), **CULTURE** (Kultura), **SCIENCE** (Věda), **VARIED** (Různé), **POP M** (Populární hudba), **ROCK M** (Rocková hudba), **EASY M** (Pohodová hudba), **LIGHT M** (Lehká klasická hudba), **CLASSICS** (Klasická hudba), **OTHER M** (Jiné hudební styly), **WEATHER** (Počasí), **FINANCE** (Finance), **CHILDREN** (Dětské programy), **SOCIAL A** (Společenské události), **RELIGION** (Náboženství), **PHONE IN** (Programy s telefonickými vstupy posluchačů), **TRAVEL** (Cestování), **LEISURE** (Volný čas), **JAZZ** (Jazzová hudba), **COUNTRY** (Country hudba), **NATION M** (Národní hudba), **OLDIES** (Oblíbená starší hudba), **FOLK M** (Folk), **DOCUMENT** (Dokumentární programy)

Poznámka

Tuto funkci nemůžete používat v zemích/regionech, kde nejsou dostupná data PTY.

Nastavení funkce CT (Časový signál)

1 V nastavení vyberte možnost „CT-ON“ (Časový signál zap.) (strana 14).

Poznámky

- Funkce CT (Časový signál) nemusí pracovat, i když je přijímána RDS stanice.
- Mezi časem nastaveným prostřednictvím funkce CT (Časový signál) a skutečným časem může být určitá odchylka.

CD

Podrobnosti o výběru CD měniče - viz strana 16.

Zobrazované informace

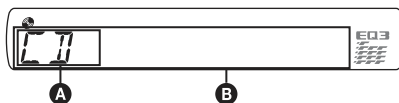

- A** Zdroj
B Název skladby*¹, název disku/jméno interpreta*¹, jméno interpreta*¹, číslo alba*², název alba*¹, číslo skladby/uplynulá doba přehrávání, hodiny

*¹ Jsou zobrazeny informace funkce CD TEXT, resp. MP3/WMA.

*² Číslo alba se zobrazuje pouze při změně alba.

Pro změnu informací zobrazovaných na displeji

- B** stisknete tlačítko **(DSPL)** (Zobrazení).

Rada

Zobrazované informace se liší v závislosti na typu disku, formátu záznamu a nastavení.

Opakované a náhodné přehrávání

1 Během přehrávání opakovaně stisknete tlačítko **(3)** (REP) (Opakované přehrávání) nebo **(4)** (SHUF) (Náhodné přehrávání) tak, aby se zobrazilo požadované nastavení.

Vyberte	Pro
(3) TRACK (Skladba)	opakované přehrávání skladby.
(3) ALBUM (Album)*	opakované přehrávání alba.
SHUF ALBUM (Náhodné přehrávání alba)*	přehrávání alba v náhodném pořadí.
SHUF DISC (Náhodné přehrávání disku)	přehrávání disku v náhodném pořadí.

* Při přehrávání disku MP3/WMA.

Pro návrat do režimu normálního přehrávání vyberte možnost „**(3) OFF**“ (Vypnuto) nebo „**SHUF OFF**“ (Náhodné přehrávání vyp.).

Přehrávač iPod

Přehrávání z přehrávače iPod

Po připojení přehrávače iPod k dokovacímu konektoru v zadní části přístroje můžete poslouchat zvuk z tohoto přehrávače v reproduktorech vozidla, přičemž přehrávač iPod ovládáte prostřednictvím přístroje. Podrobné informace o kompatibilitě vašeho přehrávače iPod - viz „O přehrávači iPod“ na straně 18 nebo navštivte stránky zákaznické podpory.

Stránky zákaznické podpory

<http://support.sony-europe.com>

Přehrávání skladeb

Před připojením přehrávače iPod k dokovacímu konektoru snižte hlasitost zvuku na přístroji.

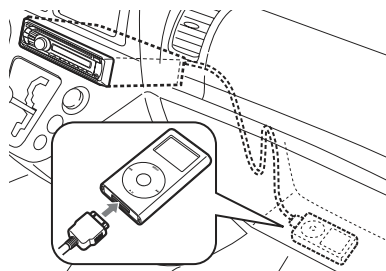

1 Připojte přehrávač iPod k dokovacímu konektoru.

Přehrávač iPod se automaticky zapne a na displeji přehrávače se zobrazí níže uvedená obrazovka.*

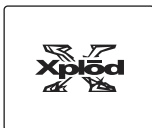

Automaticky se spustí přehrávání skladeb z přehrávače iPod od místa posledního zastavení přehrávání.

Pokud je přehrávač iPod již připojen, zobrazte opakovaným stisknutím tlačítka **(SOURCE)** (Zdroj) položku „IPOD“. Spustí se přehrávání.

* Pokud předtím probíhalo přehrávání z přehrávače iPod v režimu Passenger Control (Ovládání cestujícím), tato obrazovka se nezobrazí.

2 Stisknutím tlačítka **(MODE)** (Režim) vyberte režim přehrávání.

Režim se bude měnit následovně:

RESUMING (Obnovení přehrávání) → **ALBUM (Album)** → **TRACK (Skladba)** → **PODCAST (Podcast)*** → **GENRE (Žánr)** → **PLAYLIST (Seznam skladeb)** → **ARTIST (Interpret)**

* V závislosti na nastavení přehrávače iPod se nemusí zobrazit.

3 Upravte hlasitost.

Pro zastavení přehrávání stiskněte tlačítko **(OFF)** (Vypnout).

Rady

- Pokud je klíč zapalování otočen do polohy ACC nebo pokud je přístroj zapnutý, bude se přehrávač iPod dobíjet.
- Pokud odpojíte přehrávač iPod během přehrávání, zobrazí se na displeji přístroje zpráva „NO IPOD“ (iPod není připojen).

Režim obnovení přehrávání

Pokud je přehrávač iPod připojen k dokovacímu konektoru, změní se režim tohoto přístroje na režim obnovení přehrávání a přehrávání se spustí v režimu nastaveném na přehrávači iPod. V režimu obnovení přehrávání nepracují následující tlačítka:

- **(3)** (REP) (Opakované přehrávání)
- **(4)** (SHUF) (Náhodné přehrávání)

Zobrazované informace

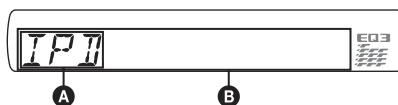

A Indikace zdroje (iPod)

B Název skladby, jméno interpreta, název alba, číslo skladby/uplynulá doba přehrávání, hodiny

Pro změnu informací zobrazovaných na displeji **(B)** stiskněte tlačítko **(DSPL)** (Zobrazení).

Rada

Při změně alba/podcastu/žánru/interpreta/seznamu skladeb se krátce zobrazí odpovídající číslo.

Poznámka

Některá písmena uložená v přehrávači iPod se nemusí zobrazit správně.

Nastavení režimu přehrávání

1 Během přehrávání stiskněte tlačítko

(MODE) (Režim).

Režim se bude měnit následovně:

ALBUM (Album) → **TRACK (Skladba)**
→ **PODCAST (Podcast)*** → **GENRE (Žánr)** → **PLAYLIST (Seznam skladeb)**
→ **ARTIST (Interpret)**

* V závislosti na nastavení přehrávače iPod se nemusí zobrazit.

Přeskočení alba, podcastu, žánru, seznamu skladeb a interpreta

Pro	Stiskněte
Přeskočení	Ⓛ / Ⓜ (ALBM -/+) (Album) [stiskněte jednou pro každý skok]
Souvislé přeskakování	Ⓛ / Ⓜ (ALBM -/+) (Album) [podržte až do okamžiku, kdy dosáhnete požadovaného místa]

Opakované a náhodné přehrávání

1 Během přehrávání opakovaně stiskněte tlačítko Ⓝ (REP) (Opakované přehrávání) nebo Ⓞ (SHUF) (Náhodné přehrávání) tak, aby se zobrazilo požadované nastavení.

Vyberte	Pro
⇐ TRACK (Skladba)	opakované přehrávání skladby.
⇐ ALBUM (Album)	opakované přehrávání alba.
⇐ PODCAST (Podcast)	opakované přehrávání podcastu.
⇐ ARTIST (Interpret)	opakované přehrávání interpreta.
⇐ PLAYLIST (Seznam skladeb)	opakované přehrávání seznamu skladeb.
⇐ GENRE (Žánr)	opakované přehrávání žánru.
SHUF ALBUM (Náhodné přehrávání alba)	přehrávání alba v náhodném pořadí.
SHUF PODCAST (Náhodné přehrávání podcastu)	přehrávání podcastu v náhodném pořadí.

SHUF ARTIST (Náhodné přehrávání interpreta) přehrávání interpreta v náhodném pořadí.

SHUF PLAYLIST (Náhodné přehrávání seznamu skladeb) přehrávání seznamu skladeb v náhodném pořadí.

SHUF GENRE (Náhodné přehrávání žánru) přehrávání žánru v náhodném pořadí.

SHUF DEVICE (Náhodné přehrávání všech skladeb) přehrávání všech skladeb v náhodném pořadí.

Po uplynutí 3 sekund je nastavení dokončeno.

Pro návrat do režimu normálního přehrávání vyberte možnost „OFF“ (Vypnuto) nebo „SHUF OFF“ (Náhodné přehrávání vyp.).

Přímé ovládání přehrávače iPod - Passenger Control (Ovládání cestujícím)

Přehrávač iPod připojený do dokovacího konektoru můžete ovládat přímo.

1 Během přehrávání podržte stisknuté tlačítko (MODE) (Režim).

Zobrazí se zpráva „MODE IPOD“ (Režim iPod) a nyní můžete ovládat přehrávač iPod přímo.

Zobrazení hodin

Stiskněte tlačítko (DSPL) (Zobrazení).

Ukončení režimu Passenger Control (Ovládání cestujícím)

Podržte stisknuté tlačítko (MODE) (Režim). Zobrazí se zpráva „MODE AUDIO“ (Audio režim) a režim přehrávání se změní na „RESUMING“ (Obnovení přehrávání).

Poznámky

- Hlasitost lze nastavovat pouze na přístroji.
- Při zrušení tohoto režimu se rovněž vypne funkce opakovaného přehrávání.

Další funkce

Změna nastavení zvuku

Úprava zvukových charakteristik - BAL (Vyvážení levého/pravého kanálu)/FAD (Vyvážení předních/zadních kanálů)/SUB (Subwoofer)

Můžete nastavit vyvážení kanálů, posun kanálů dopředu/dozadu a hlasitost subwooferu.

1 Opakovaným stisknutím výběrového tlačítka zobrazte položku „BAL“ (Vyvážení levého/pravého kanálu), „FAD“ (Vyvážení předních/zadních kanálů) nebo „SUB“ (Subwoofer).

Nastavení se bude měnit následovně:

LOW (Hloubky)*¹ → MID (Středy)*¹ → HI (Výšky)*¹ →

BAL (Vyvážení levého/pravého kanálu) → FAD (Vyvážení předních/zadních kanálů) → SUB (Hlasitost subwooferu)*² → AUX (Externí zařízení)*³

*1 Pokud je aktivován ekvalizér (EQ3) (strana 14).

*2 Pokud je výstup zvuku nastaven na „SUB-OUT“ (Subwoofer) (strana 14).

Při nejnižším nastavení se zobrazuje „ATT“ (Ztlumení zvuku) a nastavení lze provést v 21 krocích.

*3 Pokud je aktivován zdroj AUX (Externí zařízení) (strana 15).

2 Pomocí otočného ovladače upravte nastavení vybrané položky.

3 Stiskněte tlačítko ↵ (BACK) (Zpět).

Nastavení je dokončeno a displej se vrátí k normálnímu režimu přehrávání/příjmu.

Nastavení ekvalizační křivky - EQ3 (Ekvalizér)

Možnost „CUSTOM“ (Uživatelské nastavení) funkce EQ3 (Ekvalizér) vám umožňuje provádět vaše vlastní nastavení ekvalizéru.

1 Vyberte zdroj a opakovaným stisknutím tlačítka (Ekvalizér) vyberte „CUSTOM“ (Uživatelské nastavení).

2 Opakovaným stisknutím výběrového tlačítka zobrazte položku „LOW“ (Hloubky), „MID“ (Středy) nebo „HI“ (Výšky).

3 Pomocí otočného ovladače upravte nastavení vybrané položky.

Úroveň hlasitosti je nastavitelná s krokem 1 dB od -10 dB do +10 dB.

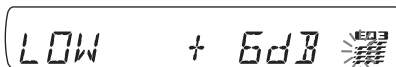

Zopakujte kroky 2 a 3 pro nastavení ekvalizační křivky.

Pro obnovení ekvalizační křivky nastavené z výroby stiskněte a podržte výběrové tlačítko před dokončením nastavení.

4 Stiskněte tlačítko ↵ (BACK) (Zpět).

Nastavení je dokončeno a displej se vrátí k normálnímu režimu přehrávání/příjmu.

Rada

Lze rovněž upravit další typy ekvalizéru.

Úprava položek nastavení - SET (Nastavení)

1 Stiskněte a podržte výběrové tlačítko.

Zobrazí se nabídka pro nastavení.

2 Opakovaným stisknutím výběrového tlačítka zobrazte požadovanou položku.

3 Pomocí otočného ovladače vyberte nastavení (například „ON“ (Zapnuto) nebo „OFF“ (Vypnuto)).

4 Stiskněte a podržte výběrové tlačítko.

Nastavení je dokončeno a displej se vrátí k normálnímu režimu přehrávání/příjmu.

Poznámka

Zobrazované položky se mohou lišit podle zdroje a nastavení.

Je možné nastavit následující položky (podrobné informace naleznete na referenční straně):

CLOCK-ADJ (Nastavení hodin) (strana 4)

CT (Časový signál) (strana 10, 11)

BEEP (Zvukový signál)

Aktivace zvukového signálu: „ON“ (Zapnuto), „OFF“ (Vypnuto).

AUX-A (Externí zdroj zvuku)*¹

Aktivace externího zdroje zvuku: „ON“ (Zapnuto), „OFF“ (Vypnuto) (strana 15).

A.OFF (Automatické vypnutí)

Lze nastavit požadovanou dobu po vypnutí přístroje, po jejímž uplynutí se přístroj zcela vypne. „NO“ (Ne), „30S“ (30 sekund), „30M“ (30 minut), „60M“ (60 minut).

SUB/REAR (Subwoofer/zesilovač)*¹

Přepínání zvukového výstupu: „SUB-OUT“ (Subwoofer), „REAR-OUT“ (Zesilovač).

DEMO (Ukázkový režim)

Aktivace ukázkového režimu: „ON“ (Zapnuto), „OFF“ (Vypnuto).

DIM (Snížení jasu displeje)

Změna jasu displeje: „ON“ (Zapnuto), „OFF“ (Vypnuto).

M.DSPL (Pohyblivé zobrazení)

Nastavení režimu pohyblivého zobrazení.

- „SA“ (Spektrální analyzátor): pro zobrazování pohyblivých vzorů a spektrálního analyzátoru.
- „OFF“ (Vypnuto): pro zrušení režimu pohyblivého zobrazení.

A.SCRL (Automatické posouvání textu)

Automatické posouvání dlouhého textu: „ON“ (Zapnuto), „OFF“ (Vypnuto).

LOCAL (Režim lokálního vyhledávání)

- „ON“ (Zapnuto): pro ladění stanic pouze se silným signálem.
- „OFF“ (Vypnuto): pro normální ladění.

MONO (Monofonní režim)*2

Výběr monofonního příjmu pro vylepšení slabého příjmu v pásmu FM. „ON“ (Zapnuto), „OFF“ (Vypnuto).

REG (Regionální příjem)*2 (strana 10)

LPF (Dolní propust)*3

Výběr dělicí frekvence pro subwoofer: „OFF“ (Vypnuto), „80 Hz“, „100 Hz“, „120 Hz“, „140 Hz“, „160 Hz“.

LPF NORM/REV (Dolní propust - normální/opačná)*3

Výběr fáze při aktivní dolní propusti: „NORM“ (Normální), „REV“ (Opačná).

HPF (Horní propust)

Výběr dělicí frekvence předních/zadních reproduktorů: „OFF“ (Vypnuto), „80 Hz“, „100 Hz“, „120 Hz“, „140 Hz“, „160 Hz“.

LOUD (Zesílení basů)

Zesílení basů a výšek pro čistý zvuk při nízkých úrovních hlasitosti: „ON“ (Zapnuto), „OFF“ (Vypnuto).

BTM (Naladění nejsilnějších stanic)

(strana 9)

*1 Pokud je přístroj vypnutý.

*2 Pokud je přijímán signál FM.

*3 Pokud je výstup zvuku nastaven na „SUB-OUT“ (Subwoofer).

Používání přídavných zařízení

Externí audio zařízení

Po připojení volitelného přenosného audio zařízení do vstupního konektoru AUX (Externí zařízení) (stereo mini konektor) na přístroji a následným výběru tohoto zdroje můžete poslouchat tento zdroj v reproduktorech vozidla. Úroveň hlasitosti je nastavitelná, aby bylo možno kompenzovat rozdíly mezi přístrojem a přenosným audio zařízením. Postupujte následujícím způsobem:

Připojení přenosného audio zařízení

- 1 Vypněte přenosné audio zařízení.
- 2 Snížte hlasitost přístroje.
- 3 Připojte zařízení k přístroji.

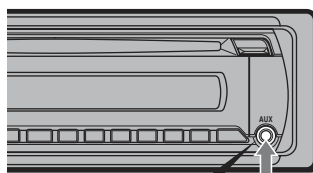

Propojovací kabel* (není součástí příslušenství)

* Zajistěte, aby byla použita zástrčka rovného typu.

Nastavení hlasitosti

Před spuštěním přehrávání nezapomeňte nastavit hlasitost každého připojeného audio zařízení.

- 1 Snížte hlasitost přístroje.
- 2 Opakovaným stisknutím tlačítka **SOURCE** (Zdroj) zobrazte položku „AUX“ (Externí zařízení). Zobrazí se zpráva „AUX FRONT IN“ (Přední vstup AUX).
- 3 Na přenosném audio zařízení nastavte střední úroveň hlasitosti a spusťte přehrávání.
- 4 Nastavte na tomto přístroji hlasitost, kterou obvykle používáte.
- 5 Opakovaným stisknutím výběrového tlačítka zobrazte položku „AUX“ (Externí zařízení) a pomocí otočného ovladače nastavte vstupní úroveň (–8 dB až +18 dB).

CD měnič

Výběr měniče

- Opakovaným stisknutím tlačítka **(SOURCE)** (Zdroj) zobrazte položku „CD“.
- Opakovaným stisknutím tlačítka **(MODE)** (Režim) zobrazte požadovaný měnič.

Číslo jednotky Číslo disku



Spustí se přehrávání.

Přeskakování alb a disků

- Během přehrávání stiskněte tlačítko **(1)/(2)** (ALBM -/+ (Album)).

Pro	Stiskněte tlačítko (1)/(2) (ALBM -/+) (Album)
přeskočení alba	a uvolněte (chvilku podržte).
souvislé přeskakování alb	během 2 sekund od prvního uvolnění.
přeskočení disku	opakovaně.
souvislé přeskakování disků	a potom znovu stiskněte během 2 sekund a podržte.

Opakované a náhodné přehrávání

- Během přehrávání opakovaně stiskněte tlačítko **(3)** (REP) (Opakované přehrávání) nebo **(4)** (SHUF) (Náhodné přehrávání) tak, aby se zobrazilo požadované nastavení.

Vyberte	Pro
DISC (Disk)	opakované přehrávání disku.
SHUF CHANGER (Náhodné přehrávání z měniče)	přehrávání skladeb v měniči v náhodném pořadí.
SHUF ALL (Náhodné přehrávání všech skladeb)	přehrávání skladeb ve všech jednotkách v náhodném pořadí.

Pro návrat do režimu normálního přehrávání vyberte možnost „OFF“ (Vypnuto) nebo „SHUF OFF“ (Náhodné přehrávání vyp.).

Kartový dálkový ovladač RM-X114

Tlačítka na kartovém dálkovém ovladači ovládají stejné funkce jako odpovídající tlačítka na přístroji.

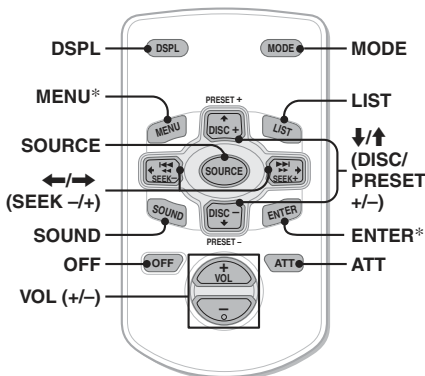

Následující tlačítka na kartovém dálkovém ovladači mají rovněž odlišné názvy/funkce než tlačítka na přístroji.

- **Tlačítko DSPL (Zobrazení)**
Pro změnu informací zobrazovaných na displeji.
- **Tlačítka \leftarrow/\rightarrow (SEEK -/+) (Vyhledávání)**
V režimu CD/rádía/iPod mají stejnou funkci tlačítka **(SEEK) -/+** (Vyhledávání) na přístroji.
- **Tlačítko SOUND (Zvuk)**
Stejná funkce jako výběrové tlačítko na přístroji.
- **Tlačítko LIST (Seznam)**
Pro výběr PTY (Typ programu) v systému RDS.
- **Tlačítka \uparrow/\downarrow (DISC (Disk)*)/PRESET +/- (Předvolba)**
V režimu CD/iPod mají stejnou funkci jako tlačítka **(1)/(2)** (ALBM -/+ (Album)) na přístroji.
- **Tlačítko ATT (Ztlumení zvuku)**
Pro ztlumení zvuku. Dalším stisknutím tlačítka se tato funkce zruší.

* U tohoto přístroje není k dispozici.

Poznámka

Pokud vypnete přístroj a zhasne displej, není možno přístroj ovládat kartovým dálkovým ovladačem, dokud nestisknete tlačítko **(SOURCE)** (Zdroj) na přístroji nebo dokud přístroj neaktivujete vložením disku.

Joystick RM-X4S

Nalepení štítků

Nalepte indikační štítek podle toho, jak budete joystick upevňovat.

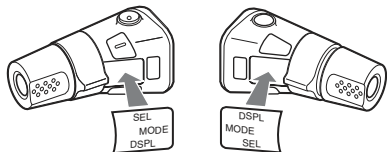

Umístění ovládacích prvků

Tlačítka na joysticku ovládají stejné funkce jako odpovídající tlačítka na přístroji.

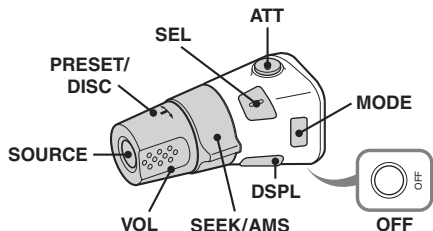

Následující ovládací prvky na joysticku vyžadují odlišný způsob ovládání než ovládací prvky na přístroji.

- **Tlačítko ATT (Ztlumení zvuku)**
Pro ztlumení zvuku. Dalším stisknutím tlačítka se tato funkce zruší.
- **Ovladač PRESET/DISC (Předvolba/disk)**
CD/iPod: stejná funkce jako tlačítka ①/② (ALBM -/+ (Album) na přístroji (stlače a otočte).
Rádio: pro příjem uložených stanice (stlače a otočte).
- **Ovladač VOL (Hlasitost)**
Stejná funkce jako u otočného ovladače na přístroji (otočte).
- **Ovladač SEEK/AMS (Vyhledávání/AMS)**
Stejná funkce jako u tlačítek (SEEK) +/- (Vyhledávání) na přístroji (otočte nebo otočte a podržte).
- **Tlačítko DSPL (Zobrazení)**
Pro změnu informací zobrazovaných na displeji.

Změna směru ovládání

Směr ovládání jednotlivých ovládacích prvků je výrobcem nastaven tak, jak je uvedeno níže.

Pro zvýšení

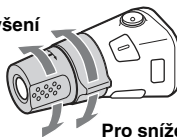

Pro snížení

Pokud je třeba upevnit joystick na pravou stranu sloupku řízení, můžete obrátit směr ovládání.

- 1 Při stisknutí ovladače hlasitosti VOL (Hlasitost) stiskněte a podržte tlačítko (SEL) (Výběr).

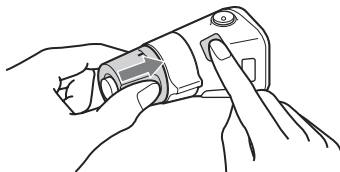

Doplňující informace

Bezpečnostní upozornění

- Jestliže jste vozidlo zaparkovali tak, že na něj dopadá přímé sluneční světlo, nechtejте přístroj před použitím vychladnout.
- Automatická (motorová) anténa se při provozu přístroje vysune automaticky.

Kondenzace vlhkosti

Pokud dojde uvnitř přístroje ke vzniku kondenzace vlhkosti, vyjměte disk a počkejte asi jednu hodinu, aby přístroj vyschl. V opačném případě nebude přístroj pracovat správně.

Aby zůstala zachována vysoká kvalita zvuku

Chraňte přístroj a disky před kapalinami.

Poznámky k diskům

- Neponechávejte disky na přímém slunečním světle, v blízkosti zdrojů tepla (jako jsou například výstupy horkého vzduchu) ani v automobilu zaparkovaném na přímém slunci.
- Před přehráváním otřete disk čistícím hadříkem směrem od středu k okraji. Nepoužívejte rozpouštědla, jako je benzín, ředidlo nebo běžně dostupné čisticí prostředky.
- **Disky, které NELZE přehrávat**
 - disky s nalepenými štítky, samolepkami, lepicí páskou nebo papírem. Při přehrávání takového disku může dojít k poškození přístroje nebo zničení disku,
 - disky nestandardního tvaru (například srdce, čtverec nebo hvězda). V takovém případě může dojít k poškození přístroje,
 - 8cm disky.



Poznámky k diskům CD-R/CD-RW

- Maximální počet (pouze disky CD-R/CD-RW):
 - složek (alb): 150 (včetně kořenové složky),
 - souborů (skladeb) a složek: 300 (pokud název souboru/složky obsahuje mnoho znaků, může být tento počet nižší než 300),
 - zobrazitelných znaků pro název složky/souboru: 32 (Joliet)/64 (Romeo).
- Pokud disk s více sekcemi (Multi Session) začíná sekcí CD-DA, je rozpoznán jako disk CD-DA a ostatní sekce nebudou přehrány.
- Tento přístroj je určen pro přehrávání disků, které jsou v souladu s normou Compact Disc (CD). Duální disky a některé hudební disky zakódované prostřednictvím technologií na ochranu autorských práv neodpovídají normě Compact Disc (CD), a proto je nemusí být možné na tomto přístroji přehrávat.

• Disky, které NELZE přehrávat

- disky CD-R/CD-RW se špatnou kvalitou záznamu,
- disky CD-R/CD-RW zaznamenané na nekompatibilním záznamovém zařízení,
- nesprávně uzavřené disky CD-R/CD-RW,
- disky CD-R/CD-RW zaznamenané v jiném formátu než ve formátu hudebního CD nebo ve formátu MP3 odpovídajícímu normě ISO9660 Level 1/Level 2, Joliet/Romeo nebo Multi Session (s více sekcemi).

Pořadí přehrávání souborů MP3/WMA/WMA

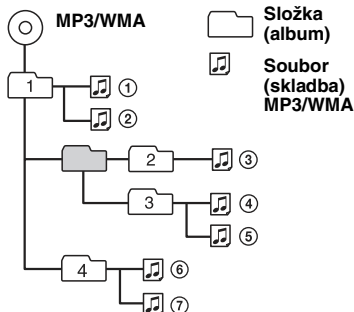

O přehrávači iPod

Přístroj lze připojit k následujícím přehrávačům iPod.

Před použitím aktualizujte software vašeho přehrávače iPod na nejnovější verzi.

- iPod mini*,
- iPod nano 1. generace,
- iPod nano 2. generace (hliník),
- iPod nano 3. generace (video),
- iPod 4. generace*,
- iPod 4. generace (barevný displej)*,
- iPod 5. generace (video),
- iPod classic,
- iPod touch.

* Při připojení přehrávače iPod mini nebo iPod 4. generace není dostupný režim Passenger Control (Ovládání cestujícím).

V případě jakýchkoli dotazů nebo problémů týkajících se vašeho přístroje, které nejsou uvedeny v tomto návodu k obsluze, se prosím obraťte na nejbližšího prodejce Sony.

Výměna lithiové baterie kartového dálkového ovladače

Za normálních podmínek je provozní životnost baterie přibližně 1 rok. (Provozní životnost baterie může být kratší v závislosti na podmínkách používání.)

Jakmile začne být baterie vybitá, snižuje se provozní dosah kartového dálkového ovladače. Vyměňte baterii za novou lithiovou baterii typu CR2025. Při použití jakékoliv jiné baterie hrozí nebezpečí požáru nebo výbuchu.

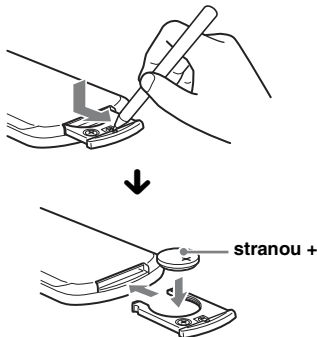

Poznámky k lithiové baterii

- Udržujte lithiovou baterii mimo dosah dětí. V případě, že dojde k polknutí baterie, okamžitě vyhledejte lékařskou pomoc.
- Aby byl zajištěn správný kontakt, otřete baterii suchým hadříkem.
- Při instalaci baterie dbejte na dodržení správné polarity.
- Nedržte baterii pomocí kovových pinzet, aby nedošlo ke zkratu.

VAROVÁNÍ

Při nesprávném zacházení může baterie explodovat. Baterii nenabíjejte, nerozebírejte ani nevhazujte do ohně.

Výměna pojistky

Při výměně pojistky zajistěte, aby byla použita pojistka se stejným proudovým zatížením, jaké je uvedeno na originální pojistce. Jestliže dojde ke spálení pojistky, zkontrolujte připojení napájení a vyměňte pojistku. Pokud se pojistka po výměně opět spálí, může se jednat o vnitřní závadu.

V takovém případě prosím požádejte o pomoc nejbližšího prodejce Sony.

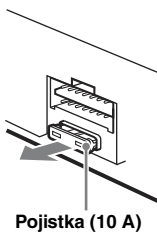

Čištění konektorů

Pokud jsou konektory mezi vlastním přístrojem a předním panelem znečištěné, nemusí přístroj pracovat správně. Aby k takovým situacím nedocházelo, odejměte přední panel (strana 5) a očistěte konektory vatovým tampónem. Při čištění nepoužívejte nadměrnou sílu. V opačném případě by mohlo dojít k poškození konektorů.

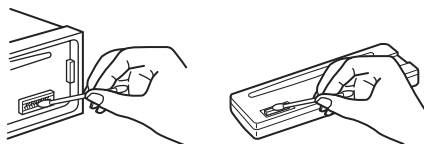

Vlastní přístroj

Zadní strana předního panelu

Poznámky

- Z bezpečnostních důvodů vypněte před čištěním konektorů zapalování a vyjměte klíček ze spínací skříňky.
- Nikdy se nedotýkejte konektorů prsty nebo jakýmkoliv kovovými předměty.

Vyjmutí přístroje

1 Odejměte ochranný rámeček.

- 1 Odejměte přední panel (strana 5).
- 2 Stiskněte obě strany ochranného rámečku a stáhněte jej.

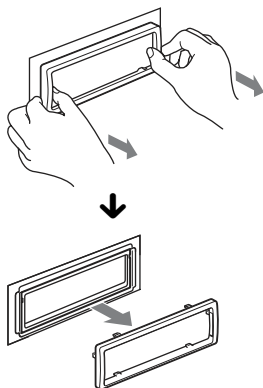

2 Vyměňte přístroj.

- 1 Vložte oba uvolňovací klíče současně tak, aby zacvakly do správné polohy.

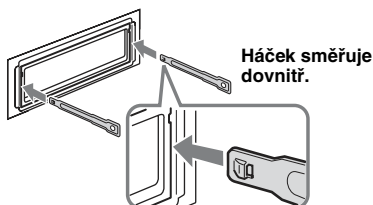

- 2 Zatáhněte za uvolňovací klíče, aby se přístroj odjistil.

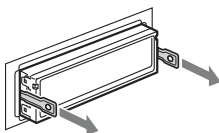

- 3 Vysuňte přístroj ven z místa upevnění.

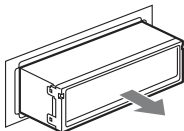

Technické údaje

Část CD přehrávače

Odstup signál/šum: 120 dB
Frekvenční rozsah: 10 – 20 000 Hz
Kolisání: neměřitelné

Část radiopřijímače

FM

Rozsah ladění: 87,5 – 108,0 MHz
Anténní konektor:

Konektor pro externí anténu

Mezifrekvence: 150 kHz

Využitelná citlivost: 10 dBf

Selektivita: 75 dB při 400 kHz

Odstup signál/šum: 70 dB (mono)

Odstup kanálů: 40 dB při 1 kHz

Frekvenční rozsah: 20 – 15 000 Hz

MW/LW

Rozsah ladění:

MW: 531 – 1 602 kHz

LW: 153 – 279 kHz

Anténní konektor:

Konektor pro externí anténu

Mezifrekvence: 25 kHz

Citlivost: MW: 26 μ V, LW: 45 μ V

Část výkonového zesilovače

Výstupy: výstupy pro reproduktory (konektory s pojistkou)

Impedance reproduktorů: 4 – 8 ohmů

Maximální výstupní výkon: 52 W 4 (při 4 ohmech)

Všeobecné údaje

Výstupy:

Výstupní audio konektor (přední kanály, přepínatelný subwoofer/zesilovač)

Konektor pro ovládání relé automatické (motorové) antény

Konektor pro ovládání výkonového zesilovače

Vstupy:

Konektor pro ovládání funkce Telephone ATT (Ztlumení zvuku při příjmu telefonního hovoru)

Vstupní konektor pro dálkový ovladač

Vstupní anténní konektor

Vstupní konektor pro ovládání sběrnice

Vstupní audio konektor sběrnice

Vstupní konektor AUX (Externí zařízení) (stereo mini konektor)

Vstupní konektor signálu iPod (dokovací konektor)

Řízení kmitočtové charakteristiky:

Hloubky: ± 10 dB při 60 Hz (XPL0D)

Středů: ± 10 dB při 1 kHz (XPL0D)

Výšky: ± 10 dB při 10 kHz (XPL0D)

Požadavky na napájení: 12 V stejnosm. z akumulátoru vozidla (záporná zem (uzemnění))

Napájecí napětí: 11 – 16 V

Rozměry: přibl. 178 50 179 mm (š/v/h)

Montážní rozměry: přibl. 182 53 162 mm (š/v/h)

Hmotnost: přibl. 1,3 kg

Dodávané příslušenství:

Součásti pro instalaci a zapojení (1 souprava)

Volitelné příslušenství/vybavení:

Kartový dálkový ovladač: RM-X114
Joystick: RM-X4S
Kabel sběrnice (dodáván s RCA kabelem):
RC-61 (1 m), RC-62 (2 m)
CD měnič (6 disků): CDX-T69
Volič zdroje: XA-C40
Adaptér rozhraní pro iPod: XA-120IP

Váš prodejce nemusí některé z výše uvedených položek prodávat. Požádejte prosím vašeho prodejce o podrobné informace.

Design a technické údaje mohou být změněny bez předchozího upozornění.



- Při výrobě některých desek plošných spojů se nepoužívají halogenované samozhášecí přísady.
- Při výrobě skříněk se nepoužívají halogenované samozhášecí přísady.
- Jako výplňový materiál pro zabalení přístroje se používá papír.

Odstraňování problémů

Následující kontrolní seznam vám pomůže při odstraňování problémů, se kterými se můžete při použití přístroje setkat.

Dříve než začnete tento seznam procházet, zkontrolujte prosím zapojení přístroje a provozní postupy.

Pokud nelze problém vyřešit, navštivte následující stránky zákaznické podpory:

Stránky zákaznické podpory

<http://support.sony-europe.com>

Všeobecné problémy

Do přístroje není přiváděno žádné napájecí napětí.

- Zkontrolujte připojení nebo pojistku.
- Pokud je přístroj vypnutý a zhasne displej, není možné jej ovládat dálkovým ovladačem.
→ Zapněte přístroj.

Automatická (motorová) anténa se nevsune.

Automatická (motorová) anténa nemá reléovou skříňku.

Není slyšet žádný zvuk.

- Je zapnuta funkce ATT (Ztlumení zvuku) nebo Telephone ATT (Ztlumení zvuku při příjmu telefonního hovoru) (pokud je připojen kabel rozhraní telefonu ve vozidle do konektoru ATT).
- Poloha ovladače „FAD“ (Vyvážení předních/zadních kanálů) není nastavena pro systém se dvěma reproduktory.

Neozývá se zvuková signalizace (pípnutí).

- Zvuková signalizace (pípnutí) je vypnuta (strana 14).
- Je připojen volitelný výkonový zesilovač a nepoužíváte vestavěný zesilovač.

Byl vymazán obsah paměti.

- Bylo stisknuto tlačítko RESET.
→ Znovu uložte nastavení do paměti.
- Došlo k odpojení napájecího kabelu nebo akumulátoru. Nebo nejsou kabely připojeny správně.

Jsou vymazány uložené stanice a nastavení hodin.

Došlo ke spálení pojistky.

Při přepínání polohy klíče zapalování je slyšet hluk.

Kabely nejsou správně připojeny ke konektoru pro napájení elektrického příslušenství vozidla.

Během přehrávání nebo příjmu rozhlasové stanice se spustí ukázkový režim.

Pokud je nastavena možnost „DEMO-ON“ (Ukázkový režim zap.) a po dobu 5 minut není provedena žádná operace, spustí se ukázkový režim.

→ Nastavte možnost „DEMO-OFF“ (Ukázkový režim vyp.) (strana 15).

Z displeje zmizí údaje nebo se na displeji nic nezobrazí.

- Je nastavena možnost „DIM-ON“ (Snížení jasu displeje zap.) (strana 15).
- Podržíte-li stisknuté tlačítko **(OFF)** (Vypnout), displej zhasne.
 - Stiskněte a podržte tlačítko **(OFF)** (Vypnout) na přístroji tak dlouho, dokud se displej nerozsvítí.
- Jsou znečištěné konektory (strana 19).

Funkce Auto Off (Automatické vypnutí) nepracuje.

Přístroj je zapnutý. Funkce Auto Off (Automatické vypnutí) se aktivuje po vypnutí přístroje.
→ Vypněte přístroj.

Přehrávání disků CD

Disk nelze vložit.

- V přehrávači je již vložen jiný disk.
- Disk byl násilím vložen obráceně nebo nesprávně.

Disk se nepřehrává.

- Disk je znečištěný nebo vadný.
- Vložený disk CD-R/CD-RW není určen pro poslech hudby (strana 18).

Nelze přehrávat soubory MP3/WMA.

Disk není kompatibilní s formátem a verzí MP3/WMA. Podrobné informace o discích a formátech, které lze přehrávat - viz stránky zákaznické podpory.

U souborů MP3/WMA trvá déle, než se spustí přehrávání (ve srovnání s jinými soubory).

- U následujících typů disků může dojít k prodlevě při zahájení přehrávání:
- disk, na němž je zaznamenána komplikovaná stromová struktura,
 - disk zaznamenaný v režimu Multi Session (s více sekcemi),
 - disk, který nebyl uzavřen a lze na něj přidávat data.

Informace na displeji se neposouvají.

- U disků s velkým množstvím znaků v názvech je to možné.
- Položka „A.SCRL“ (Automatické posouvání textu) je nastavena na „OFF“ (Vypnuto).
 - Nastavte možnost „A.SCRL-ON“ (Automatické posouvání textu zap.) (strana 15).
- Podržte stisknuté tlačítko **(DSPL)** (Zobrazení (SCRL)).

Zvuk přeskakuje.

- Přístroj není správně nainstalován.
 - Nainstalujte přístroj pod úhlem menším než 45° do pevné části vozidla.
- Disk je znečištěný nebo vadný.

Nepracují ovládací tlačítka přístroje.

Disk se nevysune.

Stiskněte tlačítko RESET (strana 4).

Přijem rozhlasového vysílání

Není možno přijímat žádné stanice.

Zvuk je rušen šumy.

- Připojení není provedeno správně.
 - Připojte ovládací kabel automatické (motorové) antény (modrý) nebo napájecí kabel elektrického příslušenství vozidla (červený) k napájecímu kabelu anténního zesilovače ve vozidle (pouze tehdy, pokud je vaše vozidlo vybaveno vestavěnou anténou FM/MW/LW v zadním nebo bočním skle).
 - Zkontrolujte připojení antény vozidla.
 - Pokud se anténa vozidla nevysune nahoru, zkontrolujte připojení ovládacího kabelu automatické (motorové) antény.

Není možné vyvolat stanice na předvolbách.

- Uložte do paměti správnou frekvenci stanice.
- Signál rozhlasového vysílače je příliš slabý.

Není možné provést automatické ladění stanic.

- Není správně nastaven režim vyhledávání lokálních stanic.
 - Ladění se příliš často zastavuje:
 - Nastavte možnost „LOCAL-ON“ (Režim lokálního vyhledávání zap.) (strana 15).
 - Ladění se nezastavuje na stanici:
 - Nastavte možnost „MONO-ON“ (Monofonní režim zap.) (strana 15).
- Signál rozhlasového vysílače je příliš slabý.
 - Použijte ruční ladění.

Při příjmu stanice FM bliká indikátor „ST“.

- Naladíte frekvenci přesně.
- Signál rozhlasového vysílače je příliš slabý.
 - Nastavte možnost „MONO-ON“ (Monofonní režim zap.) (strana 15).

Stereofonní FM vysílání je přijímáno monofonně.

- Přístroj je v režimu monofonního příjmu.
→ Nastavte možnost „MONO-OFF“ (Monofonní režim vyp.) (strana 15).

RDS

Po několika sekundách poslechu se spustí vyhledávání (SEEK).

- Tato stanice není stanicí se službou TP (Dopravní program) nebo má slabý signál.
→ Vypněte funkci TA (Dopravní hlášení) (strana 10).

Žádné dopravní hlášení.

- Zapněte funkci TA (Dopravní hlášení) (strana 10).
- Stanice nevysílá žádné dopravní zpravodajství, přestože se jedná o stanici se službou TP (Dopravní program).
 - Naladíte jinou stanici.

Místo typu programu se zobrazuje indikace „- - - - -“.

- Aktuálně naladěná stanice není stanicí RDS.
- Nejsou přijímána data RDS.
- Stanice nespecifikuje typ programu.

Chybová hlášení/zprávy

CHECKING (Kontrola)

Přístroj ověřuje připojení přehrávače iPod.
→ Počkejte, dokud ověřování připojení neskončí.

COM ERR (Chyba komunikace)

Kvůli chybnému připojení nebylo možné správně přenést data mezi přístrojem a přehrávačem iPod.
→ Odpojte a znovu připojte přehrávač iPod.

ERROR (Chyba)*1

- Disk je znečištěný nebo je vložen obráceně.*2
→ Očistěte disk nebo jej vložte správně.
- Byl vložen prázdný disk.
- Disk nelze z nějakého důvodu přehrát.
→ Vložte jiný disk.
- Přehrávač iPod nebyl automaticky rozpoznán.
→ Odpojte jej a znovu připojte.

FAILURE (Porucha)

Nesprávné zapojení reproduktorů/zesilovačů.
→ Podívejte se do příručky pro instalaci/zapojení vašeho modelu přístroje a zkontrolujte zapojení.

LOAD (Načítání)

CD měnič načítá disk.
→ Počkejte, až se načítání dokončí.

L.SEEK +/- (Lokální vyhledávání)

Během automatického ladění je zapnut režim lokálního vyhledávání.

NO AF (Žádná alternativní frekvence)

Aktuální naladěná stanice nemá alternativní frekvenci.
→ Stiskněte tlačítko (SEEK) +/- (Vyhledávání) ve chvíli, kdy bliká název stanice (programové služby). Přístroj spustí vyhledávání jiné frekvence se stejnými daty PI (Identifikace programu) (zobrazuje se „PI SEEK“ (Vyhledávání PI)).

NO DISC (Žádný disk)

V CD měniči není vložen disk.
→ Vložte disky do CD měniče.

NO IPOD (iPod není připojen)

Není připojen přehrávač iPod.
→ Připojte přehrávač iPod k dokovacímu konektoru. Pokud se zpráva „NO IPOD“ (iPod není připojen) zobrazí během připojování přehrávače iPod k dokovacímu konektoru, odpojte přehrávač iPod od dokovacího konektoru a potom jej znovu připojte.

NO MAG (Žádný zásobník)

V CD měniči není vložen zásobník.
→ Vložte zásobník do CD měniče.

NO MUSIC (Žádné hudební soubory)

Disk/iPod neobsahuje žádný hudební soubor.
→ Vložte do přístroje nebo CD měniče s podporou MP3 hudební CD.
→ Připojte přehrávač iPod, který obsahuje hudební soubory.

NO NAME (Žádný název)

Ve skladbě není zapsán název disku/alba/interpreta/skladby.

NO SUPRT (Není podporován)

Připojený přehrávač iPod není podporován.

NO TP (Žádný dopravní program)

Přístroj bude pokračovat v hledání dostupných stanic s dopravním programem (TP).

OFFSET (Vnitřní chyba)

Mohlo dojít k výskytu vnitřní závady.
→ Zkontrolujte správné připojení kabelů. Pokud je nadále na displeji zobrazena indikace chyby, obraťte se na nejbližšího prodejce Sony.

READ (Načítání)

Přístroj načítá informace o všech skladbách a albech na disku.
→ Počkejte na dokončení načítání, přehrávání se spustí automaticky. V závislosti na struktuře disku to může trvat déle než jednu minutu.

RESET

CD přehrávač, CD měnič nebo přehrávač iPod nelze ovládat kvůli vzniku problému.
→ Stiskněte tlačítko RESET (strana 4).

„ L L L L “ nebo „ 7 7 7 7 “

Při rychlém posunu vzad nebo vpřed jste dosáhli začátku nebo konce disku a není možno pokračovat dále.

“ _ “

Přístroj neumí zobrazit tento znak.

*1 Pokud se během přehrávání disku CD objeví chyba, číslo disku CD se nezobrazí na displeji.

*2 Na displeji se zobrazuje číslo disku, který způsobuje chybu.

Pokud vám tato řešení nepomohou situaci zlepšit, obraťte se na nejbližšího prodejce Sony. Pokud vezmete přístroj do opravy z důvodu problémů s přehráváním CD, přineste s sebou disk, který jste používali při vzniku problému.

<http://www.sony.net/>

Sony Corporation Vytisknuto v České Republice (EU)

CZ



Nakládání s nepotřebným elektrickým a elektronickým zařízením (platné v Evropské unii a dalších evropských státech uplatňujících oddělený systém sběru)

Tento symbol umístěný na výrobku nebo jeho balení upozorňuje, že by s výrobkem po ukončení jeho životnosti nemělo být nakládáno jako s běžným odpadem z domácnosti. Místo toho by měl být odložen do sběrného místa určeného k recyklaci elektronických výrobků a zařízení. Dodržením této instrukce zabráníte negativním dopadům na životní prostředí a zdraví lidí, které naopak může být ohroženo nesprávným nakládáním s výrobkem při jeho likvidaci. Recyklováním materiálů, z nichž je výrobek vyroben, pomůžete zachovat přírodní zdroje. Pro získání dalších informací o recyklaci tohoto výrobku kontaktujte prosím místní orgány státní správy, místní firmu zabezpečující likvidaci a sběr odpadů nebo prodejnu, v níž jste výrobek zakoupili.