

ICD-BX140

4-530-203-42(1)

© 2016 Sony Corporation Printed in China

Vítá vás váš nový IC rekordér Sony!

Tato příručka je stručným návodem k obsluze. Obsahuje pokyny k základní obsluze IC rekordéru. Pozorně si příručku přečtěte. Doufáme, že vám používání IC rekordéru Sony přinese mnoho radosti a užitku.

Kontrola obsahu balení

- IC rekordér (1)
- Alkalické baterie LR03 (velikost AAA) (2)
- Stručný návod k obsluze

Součásti a ovládací prvky

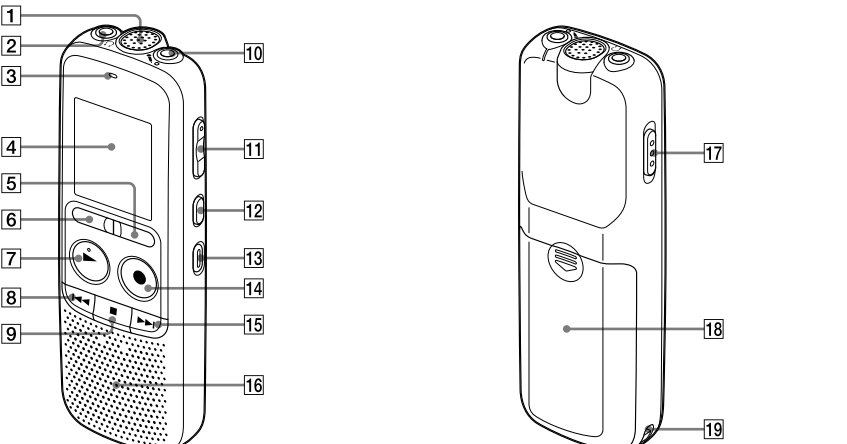

- 1 Vestavěný mikrofon
- 2 Konektor (sluchátka)
- 3 Indikátor provozu
- 4 Displej
- 5 Tlačítko FOLDER
- 6 Tlačítko MENU
- 7 Tlačítko ► PLAY/ENTER (*)
- 8 Tlačítko ◀◀ (vyhledávání vzad/rychlý přesun vzad)
- 9 Tlačítko ■ (stop)
- 10 Zdílká (mikrofon) (PLUG IN POWER) (*)
- 11 Tlačítko VOL (hlasitost) -/+ (*)
- 12 Tlačítko DIVIDE
- 13 Tlačítko ERASE
- 14 Tlačítko ● REC/PAUSE (nahrávání/pozastavení)
- 15 Tlačítko ►► (vyhledávání vpřed/rychlý přesun vpřed)
- 16 Reproduktor
- 17 Přepínač HOLD•POWER ON/OFF
- 18 Prostor baterií
- 19 Otvor pro popruh (Popruh není součástí dodávky.)

* Tato tlačítka a konektor jsou vybavena dotykovým bodem. Slouží jako referenční bod k provádění operací nebo k identifikaci jednotlivých ovládacích prvků.

Vyzkoušejte si svůj nový IC rekordér

1. Zapnutí

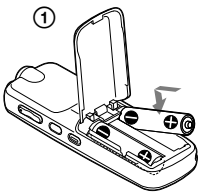

- Vysuňte a zvedněte kryt prostoru baterií. Vložte baterie tak, aby byla zachována správná polarita.
- Zapněte napájení. Přepínač HOLD•POWER ON/OFF přesuňte a přidržejte v poloze „POWER ON/OFF“, až se zobrazí obsah displeje.



IC rekordér vypnete posunutím a přidržením přepínače HOLD•POWER ON/OFF ve směru polohy „POWER ON/OFF“, dokud se na displeji nezobrazí „OFF“.

Předcházení neúmyslným úkonům (HOLD)



2. Nastavení data a času

Po vložení baterií a zapnutí napájení začne blikat část pro nastavení roku.

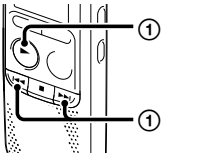

- Stiskem tlačítka ◀◀ nebo ►► nastavte rok (poslední dvě číslice roku) a poté stiskněte tlačítko ►PLAY/ENTER. Tento postup opakujte také při postupném nastavování měsíce, dne, hodiny a minuty.

3. Nahrávání

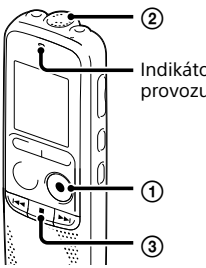

- Stiskněte tlačítko ●REC/PAUSE. Zahájí se nahrávání a indikátor provozu se rozsvítí červeně. Nahrávání lze pozastavit stiskem tlačítka ●REC/PAUSE. Opětovným stisknutím tlačítka ●REC/PAUSE nahrávání obnovíte.
- Umístěte IC rekordér tak, aby vestavěný mikrofon směřoval ke zdroji, který má být nahráván.
- Nahrávání zastavíte stiskem tlačítka ■ (stop). Na displeji se zobrazí hlášení „ACCESS“ a nahrávání se ukončí.

4. Poslech

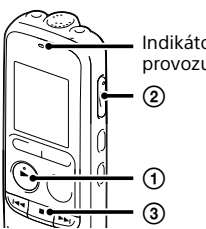

- Stiskněte tlačítko ►PLAY/ENTER. Zahájí se přehrávání a indikátor provozu se rozsvítí zeleně.
- Nastavte hlasitost stisknutím tlačítka VOL -/+.
- Přehrávání zastavíte stiskem tlačítka ■ (stop).

5. Mazání

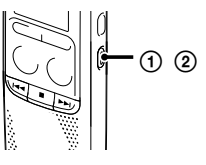

- Je-li IC rekordér v režimu zastavení, stiskněte a přidržeťte tlačítko ERASE. Pokud je IC rekordér v režimu přehrávání, stiskněte tlačítko ERASE. Zobrazí se hlášení „ERASE“.
- Stiskněte tlačítko ERASE.

Použití nabídky

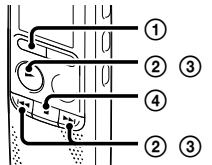

- Stiskněte tlačítko MENU.
- Stiskem tlačítka ◀◀ nebo ►► vyberte položku nabídky, kterou chcete nastavit, a poté stiskněte tlačítko ►PLAY/ENTER.
- Stiskem tlačítka ◀◀ nebo ►► vyberte nastavení, které chcete provést, a poté stiskněte tlačítko ►PLAY/ENTER.
- Stiskem tlačítka ■ (Stop) opusťte režim nabídky.

Doplňkové funkce

Příručku lze rovněž zobrazit na následující webové stránce zákaznické podpory uživatelů IC rekordérů Sony: <http://rd1.sony.net/help/icd/b14/ce/>
Podrobné informace o těchto doplňkových funkcích pro nahrávání, přehrávání a úpravy jsou k dispozici v příručce.

- MODE (Režim nahrávání)
- SENS (Citlivost mikrofonu)
- LCF (Horní propust)
- VOR (Nahrávání s hlasovým ovládáním)
- REC-OP (Přidání záznamu)
- DPC (Digitální ovládání rychlosti přehrávání)
- N-CUT (Redukce šumu)
- EASY-S (Snadné vyhledávání)
- CONT (Spojitě přehrávání)
- LOCK (Ochrana souboru)
- ALARM
- DIVIDE (Rozdělení souboru)

Bezpečnostní opatření

Napájení

Přístroj provozujte pouze při napětí 3,0 V nebo 2,4 V DC. Používejte dvě alkalické baterie LR03 (velikost AAA) nebo dvě dobíjecí baterie NH-AAA.

Bezpečnost

Nepoužívejte přístroj během řízení automobilu, při jízdě na kole nebo obsluze motorového vozidla.

Manipulace

- Nenechávejte přístroj v blízkosti zdrojů tepla nebo na místech vystavených přímému slunečnímu záření, příliš velkému množství prachu nebo mechanickým nárazům.
- Pokud do přístroje pronikne jakýkoli pevný předmět nebo kapalina, vyjměte baterii a před dalším použitím nechejte přístroj zkontrolovat kvalifikovanému pracovníkovi.

Bude-li mít dotazy nebo problémy týkající se přístroje, kontaktujte nejbližšího prodejce společnosti Sony.

Technické údaje

Kapacita (kapacita dostupná pro uživatele *)**
4 GB (přibl. 3,50 GB = 3 758 096 384 bajtů)
* Malá část vestavěné paměti se používá pro správu souborů, a proto není uživateli k dispozici pro ukládání dat.
** Je-li vestavěná paměť naformátována pomocí IC rekordéru.

Rozměry (š/v/h) (vyjma přečnickových dílů a ovládacích prvků) (JEITA)*
Přibližně 38,5 mm × 115,2 mm × 21,3 mm

Hmotnost (JEITA)*
Přibližně 72 g včetně dvou alkalických baterií LR03 (velikost AAA)
* Naměřená hodnota podle standardu JEITA (Japan Electronics and Information Technology Industries Association)

Provozní teplota
5 °C – 35 °C

Životnost baterií (Při použití alkalických baterií Sony LR03 (5G) (velikost AAA) ())**

- SHQ (Režim velmi vysoké kvality) Nahrávání: Přibližně 26 h
- Přehrávání prostřednictvím reproduktoru (*): Přibližně 13 h
- Přehrávání pomocí sluchátek: Přibližně 32 h
- HQ (Režim vysoké kvality) Nahrávání: Přibližně 28 h
- Přehrávání prostřednictvím reproduktoru (*): Přibližně 14 h
- Přehrávání pomocí sluchátek: Přibližně 34 h
- SP (Režim standardního přehrávání) Nahrávání: Přibližně 45 h
- Přehrávání prostřednictvím reproduktoru (*): Přibližně 16 h
- Přehrávání pomocí sluchátek: Přibližně 48 h
- LP (Režim dlouhotrvajícího přehrávání) Nahrávání: Přibližně 30 h
- Přehrávání prostřednictvím reproduktoru (*): Přibližně 16 h
- Přehrávání pomocí sluchátek: Přibližně 50 h

* Hodnota změřená podle standardu JEITA (Japan Electronics and Information Technology Industries Association). Životnost baterii může být podle způsobu použití IC rekordéru kratší.
Při používání dobíjecích baterií NH-AAA (nejsou součástí dodávky) je životnost baterií kratší.
** Při přehrávání hudby prostřednictvím interního reproduktoru s nastavením úrovně hlasitosti na hodnotu 28.

ICD-BX140

Dziękujemy za zakup nowego dyktafonu cyfrowego Sony!

Zadaniem niniejszej instrukcji szybkiego uruchamiania jest przedstawienie podstawowych funkcji dyktafonu cyfrowego. Należy uważnie zapoznać się z jej treścią. Mamy nadzieję, że nowy dyktafon cyfrowy Sony spełni Twoje oczekiwania.

Zawartość opakowania.

- Dyktafon cyfrowy (1)
- Baterie alkaliczne LR03 (rozmiar AAA) (2)
- Instrukcja szybkiego uruchamiania

Elementy i przyciski sterujące

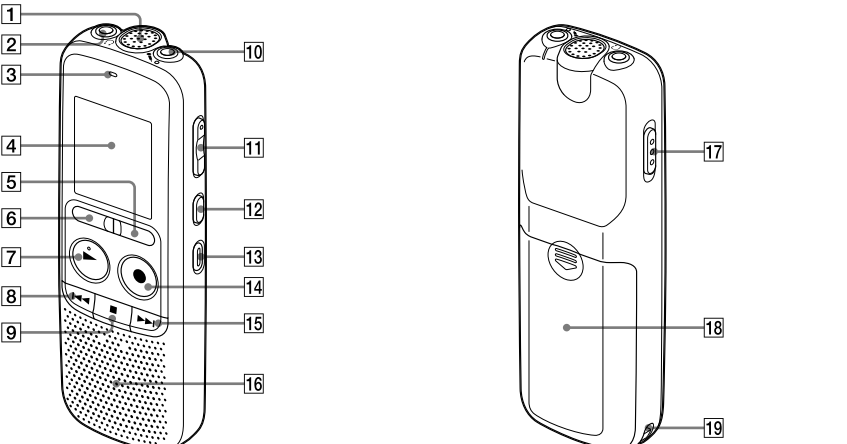

- 1 Wbudowany mikrofon
- 2 Gniazdo (sluchawki)
- 3 Wskaźnik pracy
- 4 Okno wyświetlacza
- 5 Przycisk FOLDER
- 6 Przycisk MENU
- 7 Przycisk ► PLAY/ENTER (*)
- 8 Przycisk ◀◀ (wyszukiwanie do tyłu/szybkie przewijanie do tyłu)
- 9 Przycisk ■ (stop)
- 10 Gniazdo (mikrofon) (PLUG IN POWER) (*)
- 11 Przycisk VOL (głośność) -/+ (*)
- 12 Przycisk DIVIDE
- 13 Przycisk ERASE
- 14 Przycisk ● REC/PAUSE (nagrywanie/pauza)
- 15 Przycisk ►► (wyszukiwanie do przodu/szybkie przewijanie do przodu)
- 16 Głośnik
- 17 Przelącznik HOLD•POWER ON/OFF
- 18 Komora baterii
- 19 Otwór na pasek (pasek nie należy do wyposażenia.)
- 20 Otwór na pasek (pasek nie należy do wyposażenia.)

* Przyciski i gniazda oznaczone wypustkami. Ułatwiają obsługę urządzenia lub pozwalają zidentyfikować poszczególne elementy.

Wypróbuj nowy dyktafon cyfrowy

1. Włączanie.

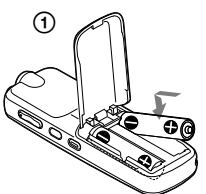

- Przesuń i zdejmij pokrywę komory baterii, następnie włóż baterie zwracając uwagę na ich polaryzację.
- Włącz zasilanie. Przesuń przełącznik funkcji HOLD•POWER ON/OFF w kierunku „POWER ON/OFF“ i przytrzymaj go, aż pojawi się okno wyświetlacza.



Aby wyłączyć zasilanie, przesuń przełącznik funkcji HOLD•POWER ON/OFF w kierunku „POWER ON/OFF“ i przytrzymaj go, aż pojawi się animacja „OFF“.

Zapobieganie przypadkowemu włączeniu (HOLD)



2. Ustawianie daty i godziny.

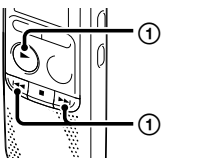

- Przesuń i zdejmij pokrywę komory baterii, następnie włóż baterie zwracając uwagę na ich polaryzację.
- Naciskaj ◀◀ lub ►►, aby ustawić rok (ostatnie dwie cyfry roku), a następnie naciśnij przycisk ►PLAY/ENTER. Powtórz tę czynność, aby ustawić kolejny miesiąc, dzień, godzinę i minuty.

3. Nagrywanie.

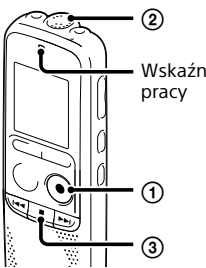

- Naciśnij przycisk ●REC/PAUSE. Wskaźnik pracy podświetli się na czerwono i rozpocznie się nagrywanie. Możesz wstrzymać nagrywanie, naciskając przycisk ●REC/PAUSE. Ponownie naciśnij ●REC/PAUSE, aby wznowić nagrywanie.
- Ustaw dyktafon cyfrowy w taki sposób, aby wbudowany mikrofon był skierowany w stronę źródła nagrywanego dźwięku.
- Naciśnij przycisk ■ (stop), aby zatrzymać nagrywanie. Na wyświetlaczu pojawi się napis „ACCESS“ i nagrywanie zostanie zatrzymane.

4. Odsłuchiwanie.

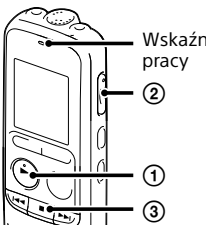

- Naciśnij przycisk ►PLAY/ENTER. Wskaźnik pracy podświetli się na zielono i rozpocznie się odtwarzanie.
- Ustaw głośność, naciskając VOL -/+.
- Naciśnij przycisk ■ (stop), aby zatrzymać odtwarzanie.

5. Kasowanie.

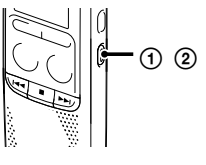

- W trybie zatrzymania naciśnij i przytrzymaj przycisk ERASE. W trybie odtwarzania naciśnij przycisk ERASE. Wyświetli się napis „ERASE“.
- Naciśnij przycisk ERASE.

Korzystanie z menu

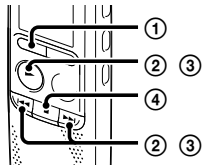

- Naciśnij przycisk MENU.
- Naciśnij przycisk ◀◀ lub ►►, aby wybrać pozycję menu, dla której chcesz zmienić ustawienia, a następnie naciśnij przycisk ►PLAY/ENTER.
- Naciśnij przycisk ◀◀ lub ►►, aby wybrać ustawienie, które chcesz zmienić, a następnie naciśnij przycisk ►PLAY/ENTER.
- Naciśnij przycisk ■ (stop), aby opuścić tryb menu.

Dodatkowe funkcje

Przewodnik pomocniczy można również przeglądać online na stronie pomocy technicznej Sony dla tego dyktafonu cyfrowego: <http://rd1.sony.net/help/icd/b14/ce/>
Szczegółowe informacje dotyczące funkcji dodatkowych - nagrywania, odtwarzania oraz edycji - znajdują się w dołączonym przewodniku pomocniczym.

- MODE (tryb nagrywania)
- SENS (czułość mikrofonu)
- LCF (Low Cut Filter)
- VOR (Voice Operated Recording)
- REC-OP (dodawanie nagrania)
- DPC (Digital Pitch Control)
- N-CUT (wycięcie szumów)
- EASY-S (proste wyszukiwanie)
- CONT (otwieranie zapętlone)
- LOCK (zabezpieczenie pliku)
- ALARM
- DIVIDE (podziałenie pliku)

Środki ostrożności

Zasilanie

Urządzenie może być zasilane wyłącznie napięciem stałym 3,0 V lub 2,4 V. Należy używać jednego akumulatora NH-AAA lub jednej baterii alkalicznej LR03 (rozmiar AAA).

Bezpieczeństwo

Nie należy obsługiwać urządzenia podczas prowadzenia samochodu, jazdy na rowerze lub prowadzenia innego pojazdu mechanicznego.

Obchodzenie się z urządzeniem

- Nie należy ustawiać urządzenia w pobliżu źródeł ciepła ani w miejscach narażonych na bezpośrednie działanie promieni słonecznych, nadmiernych ilości kurzu lub wstrząsów mechanicznych.
- Jeśli do wnętrza urządzenia dostanie się przypadkowo obcy przedmiot lub płyn, należy wyjąć baterię i przed ponownym użytkowaniem zlecić sprawdzenie urządzenia wykwalifikowanej osobie.

W przypadku jakichkolwiek pytań lub problemów dotyczących urządzenia należy skontaktować się z najbliższym punktem sprzedaży produktów firmy Sony.

Dane techniczne

Wielkość pamięci (wielkość pamięci dostępnej dla użytkownika *)**
4 GB (ok. 3,50 GB = 3 758 096 384 bajtów)
* Niewielka część dostępnej pamięci wbudowanej jest używana przez system plików i nie jest dostępna dla użytkownika.
** Po sformatowaniu pamięci wbudowanej za pomocą dyktafonu cyfrowego.

Wymiary (szer./wys./gł.) (bez wystających części i elementów sterujących) (JEITA)**
Ok. 38,5 mm × 115,2 mm × 21,3 mm

Masa (JEITA)*
Ok. 72 g łącznie z dwoma bateriami alkalicznymi LR03 (typu AAA)
* Wartość podana zgodnie ze standardem JEITA (Japan Electronics and Information Technology Industries Association)

Temperatura pracy
5 °C – 35 °C

Żywość baterii (dla baterii alkalicznych Sony LR03 (5G) (typu AAA) ())**

- SHQ (Tryb odtwarzania w superwysokiej jakości) Nagrywanie: Ok. 26 h
- Odtwarzanie przez słuchawkę (*): Ok. 13 h
- Odtwarzanie przez słuchawkę: Ok. 32 h
- HQ (Tryb odtwarzania w wysokiej jakości) Nagrywanie: Ok. 28 h
- Odtwarzanie przez słuchawkę (*): Ok. 14 h
- Odtwarzanie przez słuchawkę: Ok. 34 h
- SP (Tryb odtwarzania standardowego) Nagrywanie: Ok. 45 h
- Odtwarzanie przez słuchawkę (*): Ok. 16 h
- Odtwarzanie przez słuchawkę: Ok. 48 h
- LP (Tryb odtwarzania długiego) Nagrywanie: Ok. 30 h
- Odtwarzanie przez słuchawkę (*): Ok. 16 h
- Odtwarzanie przez słuchawkę: Ok. 50 h

* Wartość zmierzona zgodnie ze standardami JEITA (Japan Electronics and Information Technology Industries Association)
Czas pracy akumulatora może być krótszy w zależności od sposobu pracy dyktafonu cyfrowego.
Podczas korzystania z akumulatorów NH-AAA (brak w zestawie) czas pracy akumulatora jest krótszy.
** Podczas odtwarzania muzyki przy użyciu głośnika wewnętrznego z nastawą głośności 28.

Woliteľné príslušenství

- Elektretový kondenzátorový mikrofón ECM-CS3
- Dobíjecí baterie NH-AAA-B2KN, NH-AAA-B2EN
- Kompaktní nabíječka a 2 kusy prémiových baterií velikosti AAA k opakovanému použití BCG-34HS2KAN, BCG-34HW2KAN

Poznámka

Některé modely nebo volitelné příslušenství nemusí být v některých zemích či oblastech k dispozici.

Ochranné známky

- Technologie a patenty kódování zvukového signálu MPEG Layer-3 jsou licencovány společnostmi Fraunhofer IIS a Thomson.
- Všechny ostatní ochranné známky a registrované ochranné známky jsou ochrannými známkami nebo registrovanými ochrannými známkami příslušných držitelů. V této příručce nejsou symboly „™“ a „®“ uváděny ve všech případech.

VAROVÁNÍ

Nevytavujte baterie (sada baterií nebo nainstalované baterie) na delší dobu nadměrnému teplu, například slunečnímu záření, ohni apod.

UPOZORNĚNÍ

Pokud baterii nahradíte baterií nesprávného typu, hrozí riziko výbuchu. Použité baterie likvidujte dle pokynů.

Nakládání s nepotřebnými bateriemi a elektrickým nebo elektronickým zařízením (platí v Evropské unii a dalších evropských státech využívajících systém odděleného sběru)

Tento symbol umístěný na výrobku, na baterii nebo na jejím obalu upozorňuje, že s výrobkem a baterií by se nemělo nakládat jako s běžným domácím odpadem. Symbol nacházející se na určitých typech baterii může být použit v kombinaci s chemickou značkou. Značky pro rtuť (Hg) nebo olovo (Pb) se použijí, pokud baterie obsahuje více než 0,0005% rtuti nebo 0,004% olova.

Správným nakládáním s těmito nepotřebnými výrobky a bateriemi můžete zabránit možným negativním dopadům na životní prostředí a lidské zdraví, k nimž by mohlo docházet v případě nevhodného zacházení. Materiálová recyklace pomůže chránit přírodní zdroje.

V případě, že výrobek z důvodů bezpečnosti, funkce nebo uchování dat vyžaduje trvalé spojení s vloženou baterií, je třeba, aby takovou baterii vyjmul z přístroje pouze kvalifikovaný personál. K tomu, aby s baterií bylo správně naloženo, přejeďte výrobky, které jsou na konci své životnosti na místo, jenž je určené ke sběru elektrických a elektronických zařízení za účelem jejich recyklace. Pokud jde o ostatní baterie, prosím, nahlédněte do té části návodu k obsluze, která popisuje bezpečné vyjmutí baterie z výrobku. Nepotřebnou baterii odevzdejte k recyklaci na příslušné sběrné místo. Pro podrobnější informace o recyklaci tohoto výrobku či baterii kontaktujte, prosím, místní obecní úřad, podnik zabezpečující místní odpadové hospodářství nebo prodejnu, kde jste výrobek nebo baterii zakoupili.

Poznámka pro zákazníky: následující údaje platí jen pro zařízení prodávané v zemích, ve kterých platí direktivy Evropské unie.

Výrobce: Sony Corporation, 1-7-1 Konan Minato-ku Tokyo, 108-0075 Japonsko
Pro technické požadavky dle směrnice EU: Sony Belgium, bijkantoor van Sony Europe Limited, Da Vincilaan 7-D1, 1935 Zaventem, Belgie

Upozornění

Akumulátor



Přejděte na následující webovou stránku podpory, kde získáte informace o podpoře k vašemu IC rekordéru:

<http://support.sony-europe.com/DNA>

Wyposażenie dodatkowe

- Elektretowy mikrofon pojemnościowy ECM-CS3
- Akumulator NH-AAA-B2KN, NH-AAA-B2EN
- Kompaktna ładowarka oraz 2 szt. akumulatorów wielokrotnego ładowania AAA BCG-34HS2KAN, BCG-34HW2KAN

Uwaga

W zależności od kraju lub regionu niektóre modele lub akcesoria dodatkowe mogą być niedostępne.

Znaki handlowe

- Technika kodowania dźwięku MPEG Layer-3 oraz patenty na licencji firmy Fraunhofer IIS and Thomson.
- Wszystkie pozostałe znaki handlowe lub zarejestrowane znaki handlowe są znakami handlowymi należącymi od ich właścicieli. Ponadto, znaki „™” oraz „®” nie są stosowane wszędzie w tej instrukcji.

OSTRZEŻENIE

Nie wystawiać baterii (baterii ani akumulatorów włożonych do urządzenia) na przedłużone działanie nadmiernej temperatury (bezpośrednie promieniowanie słoneczne, ogień itd.).

UWAGA

Zastosowanie baterii nieprawidłowego typu stwarza ryzyko wybuchu. Ze zużytymi bateriami należy postępować zgodnie z instrukcją.

Pozbywanie się zużytych baterii i zużytego sprzętu (stosowane w krajach Unii Europejskiej i w pozostałych krajach europejskich mających własne systemy zbiorów)

Ten symbol umieszczony na produkcie, baterii lub na jej opakowaniu oznacza, że ten ani produkt ani bateria nie mogą być ona traktowane jako odpad komunalny. Symbol ten dla pewnych rodzajów baterii może być stosowany w kombinacji z symbolem chemicznym. Symbole chemiczne rtęci (Hg) lub ołowiu (Pb) stosuje się jako dodatkowe oznaczenie, jeśli bateria zawiera więcej niż 0,0005% rtęci lub 0,004% ołowiu. Odpowiednio gospodarując zużyтыми produktami i zużyтыми bateriami, możesz zapobiec potencjalnym negatywnym wpływom na środowisko oraz zdrowie ludzi, jakie mogłyby wystąpić w przypadku niewłaściwego obchodzenia się z tymi odpadami. Recykling baterii pomoże chronić środowisko naturalne.

W przypadku produktów, w których ze względu na bezpieczeństwo, poprawne działanie lub integralność danych wymagane jest stałe podłączenie do baterii, wymianę zużytej baterii należy zlecić wyłącznie wykwalifikowanemu personelowi stacji serwisowej. Aby mieć pewność, że bateria znajdująca się w zużyтым sprzęcie elektrycznym i elektronicznym będzie właściwie zagospodarowana, należy dostarczyć sprzęt do odpowiedniego punktu zbiórki. W odniesieniu do wszystkich pozostałych zużytych baterii, prosimy o zapoznanie się z rozdziałem instrukcji obsługi produktu o bezpiecznym demontażu baterii. Zużyta baterie należy dostarczyć do właściwego punktu zbiórki. W celu uzyskania bardziej szczegółowych informacji na temat zbiórki i recyklingu baterii należy skontaktować się z lokalną jednostką samorządu terytorialnego, ze służbami zajmującymi się zagospodarowywaniem odpadów lub ze sklepem, w którym zakupiony został ten produkt lub bateria.

Uwaga dla klientów: poniższe informacje mają zastosowanie wyłącznie do urządzeń sprzedawanych w krajach, w których obowiązują dyrektywy UE.

Producent: Sony Corporation, 1-7-1 Konan Minato-ku Tokyo, 108-0075 Japonia
Wprowadzenie produktu na terenie RP: Sony Europe Ltd., The Heights, Brooklands, Weybridge, Surrey KT13 0XW, Wielka Brytania
Informacje o zgodności produktu z wymaganiami UE: Sony Belgium, bijkantoor van Sony Europe Limited, Da Vincilaan 7-D1, 1935 Zaventem, Belgia

Uwaga

Bateria</

SONY

IC Recorder Hurtigt i gang-vejledningen



CZ
PL
DK
NO

ICD-BX140

Velkommen til din nye Sony IC-optager!

Dette er Hurtigt i gang-vejledningen, der indeholder instruktioner i de grundlæggende betjeninge på IC-optageren. Læs den omhyggeligt. Vi håber, at du får stor fornøjelse af brugen af din nye Sony IC-optager.

Kontroller de medfølgende dele.

- IC-optager (1)
- Hurtigt i gang-vejledningen
- LR03 (AAA-størrelse) alkaline batterier (2)

Dele og kontroller

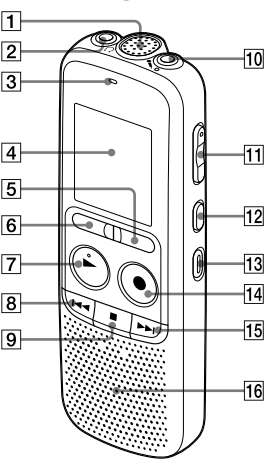

- 1 Indbygget mikrofon
- 2 \uparrow (hovedtelefon)-stik
- 3 Betjeningsindikator
- 4 Displayvindue
- 5 FOLDER-knap
- 6 MENU-knap
- 7 \blacktriangleright PLAY/ENTER-knap (*)
- 8 \blacktriangleleft (gennemse/hurtig tilbagespoling)-knap
- 9 \blacksquare (stop)-knap
- 10 ∇ (mikrofon)-stik (PLUG IN POWER) (*)

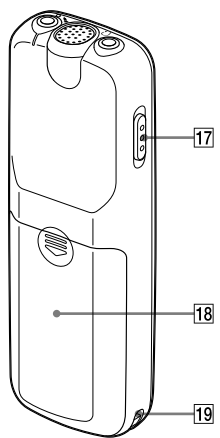

- 11 VOL (lydstyrke)-knap -/+ (*)
- 12 DIVIDE-knap
- 13 ERASE-knap
- 14 \bullet REC/PAUSE (optag/pause)-knap
- 15 \blacktriangleright (stikord/hurtig fremadspoling)-knap
- 16 Højtaler
- 17 HOLD+POWER ON/OFF-kontakt
- 18 Batteriholder
- 19 Remhul (rem medfølger ikke.)

* Disse knapper og stikket har en berøringsfølsom prik. Brug den som referencepunkt i forbindelse med betjeninge eller for at identificere hver enkelt terminal.

Lad os prøve din nye IC-optager

1. Tænd.

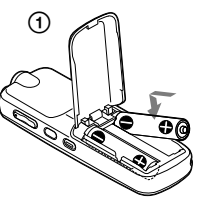

- 1 Skub og løft låget til batteriholderen, og isæt derefter batterierne, så polerne vender rigtigt.
- 2 Tænd for strømmen. Skub og hold HOLD+POWER ON/OFF-knappen i retning af "POWER ON/OFF", indtil vinduesdisplayet vises.

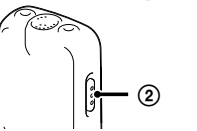
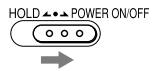

Sluk for strømmen ved at skubbe og holde HOLD+POWER ON/OFF-knappen i retning af "POWER ON/OFF", indtil "OFF" vises.

Sådan undgås utilsigtede betjeninge (HOLD)

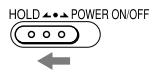

2. Angiv dato og klokkeslæt.

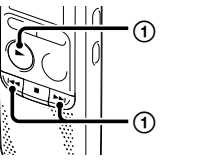

Når du isætter batterier og tænder den, begynder år-sektionen at blinke.

- 1 Tryk på \blacktriangleleft eller \blacktriangleright for at indstille året (de sidste to cifre i året), og tryk derefter på \blacktriangleright PLAY/ENTER. Gentag denne procedure for at indstille måned, dag, time og minut efter hinanden.

3. Optag.

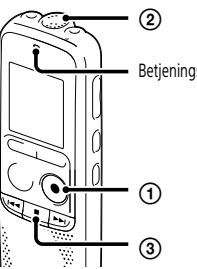

- 1 Tryk på \bullet REC/PAUSE. Optagelsen går i gang, og betjeningsindikatoren lyser rødt. Du kan afbryde optagelse midlertidigt ved at trykke på \bullet REC/PAUSE. Tryk på \bullet REC/PAUSE igen for at genstarte optagelsen.

- 2 Placer IC-optageren, så den indbyggede mikrofon vender mod den kilde, der skal optages.

- 3 Tryk på \blacksquare (stop) for at stoppe optagelsen. "ACCESS" vises, og optagelsen stopper.

4. Lyt.

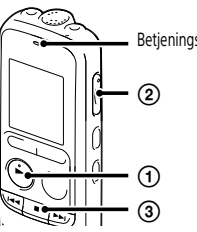

- 1 Tryk på \blacktriangleright PLAY/ENTER. Afspilningen starter, og betjeningsindikatoren lyser grønt.
- 2 Juster lydstyrken ved at trykke på VOL -/+.
- 3 Tryk på \blacksquare (stop) for at stoppe afspilningen.

5. Slet.

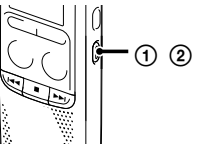

- 1 Når IC-optageren er i stopstilstanden, skal du trykke på og holde ERASE nede. Når IC-optageren er i afspilningstilstand, skal du trykke på ERASE.

- 2 Tryk på ERASE. "ERASE" vises.

Brug af menuen

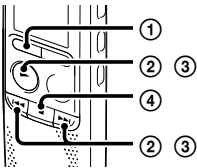

- 1 Tryk på MENU.
- 2 Tryk på \blacktriangleleft eller \blacktriangleright for at vælge et menupunkt, du vil foretage indstillingen for, og tryk derefter på \blacktriangleright PLAY/ENTER.
- 3 Tryk på \blacktriangleleft eller \blacktriangleright for at vælge den indstilling, du vil angive, og tryk derefter på \blacktriangleright PLAY/ENTER.
- 4 Tryk på \blacksquare (stop) for at afslutte menutilstanden.

Yderligere funktioner

Du kan også få vist hjælpevejledningen på den følgende hjemmeside med kundesupport til Sony IC-optager: <http://rd1.sony.net/help/icd/b14/ce/>

Oplysninger om disse yderligere funktioner til optagelse, afspilning og redigering medtages i hjælpevejledningen.

- MODE (optagetilstand)
- SENS (mikrofonfølsomhed)
- LCF (Low cut filter)
- VOR (Voice Operated Recording)
- REC-OP (tilføjelse af en optagelse)
- DPC (Digital Pitch Control)

- N-CUT (Noise cut)
- EASY-S (Easy search)
- CONT (kontinuerlig afspilning)
- LOCK (beskyttelse af en fil)
- ALARM
- DIVIDE (opdeling af en fil)

Forsigtighedsregler

Når den er tændt

Brug kun enheden på 3,0 V eller 2,4 V DC. Brug to LR03 (AAA-størrelse) alkalinebatterier eller to genopladelige batterier (NH-AAA).

Sikkerhed

Betjen ikke enheden under kørsel, cykling eller betjening af et motoriseret køretøj.

Håndtering

- Efterlad ikke enheden på et sted tæt på varmekilder eller på et sted, hvor der er direkte sollys, meget støvet eller mulighed for mekanisk stød.
- Hvis en genstand eller væske falder ned i enheden, skal du fjerne batteriet og få enheden tjekket af uddannet personale, før du betjener den yderligere.

Hvis du har spørgsmål eller problemer i forbindelse med din enhed, skal du kontakte din nærmeste Sony-forhandler.

Specifikationer

Kapacitet (brugertilgængelig kapacitet **12) 4 GB (ca. 3,50 GB = 3.758.096.384 byte)

*1 Der bruges en lille smule af den indbyggede hukommelse til filstyring, og denne del kan derfor ikke bruges til lagring.

*2 Når den indbyggede hukommelse er formateret med IC-optager.

Mål (b/h/d) (udhængende dele og kontroller ikke inkluderet) (JEITA)*3 Ca. 38,5 mm × 115,2 mm × 21,3 mm

Vægt (JEITA)*3 Ca. 72 g, inklusive to LR03 (AAA-størrelse) alkalinebatterier

*1 Measured value by the standard of JEITA (Japan Electronics and Information Technology Industries Association)

Betjeningsstemperatur

5 °C - 35 °C

Batteriets levetid (ved brug af Sony LR03 (5G) (AAA-størrelse) alkaline batterier (**))

- SHQ (Tilstanden Super høj kvalitet) Optagelse: Ca. 26 t.
- Afspilning igennem højtaler (*): Ca. 13 t.
- Afspilning igennem hovedtelefonerne: Ca. 32 t.
- HQ (Tilstanden Høj kvalitet) Optagelse: Ca. 28 t.
- Afspilning igennem højtaler (*): Ca. 14 t.
- Afspilning igennem hovedtelefonerne: Ca. 34 t.
- SP (Tilstanden Standardafspilning) Optagelse: Ca. 45 t.
- Afspilning igennem højtaler (*): Ca. 16 t.
- Afspilning igennem hovedtelefonerne: Ca. 48 t.
- LP (Tilstanden Lang afspilning) Optagelse: Ca. 30 t.
- Afspilning igennem højtaler (*): Ca. 16 t.
- Afspilning igennem hovedtelefonerne: Ca. 50 t.

*1 Målt værdi efter JEITA-standarden (Japan Electronics and InformationTechnology Industries Association). Batteriets levetid kan afkortes, afhængigt af hvordan du betjener IC-optageren. Når du bruger genopladelige batterier (NH-AAA) (medfølger ikke), er batterilevetiden kortere.

*2 Når du afspiller musik via den interne højtaler med volumniveauet indstillet til 28.

*3 Målt værdi efter JEITA (Japan Electronics and InformationTechnology Industries Association). Batteriets levetid kan afkortes, afhængigt af hvordan du betjener IC-optageren. Når du bruger genopladelige batterier (NH-AAA) (medfølger ikke), er batterilevetiden kortere.

*4 Målt værdi efter JEITA-standarden (Japan Electronics and InformationTechnology Industries Association). Batteriets levetid kan afkortes, afhængigt af hvordan du betjener IC-optageren. Når du bruger genopladelige batterier (NH-AAA) (medfølger ikke), er batterilevetiden kortere.

*5 Under afspilning af musik igennem den interne højtaler med volumniveauet satt til 28.

SONY

IC Recorder Hurtigstartvejledning



CZ
PL
DK
NO

ICD-BX140

Velkommen til din nye IC-opptaker fra Sony!

Dette er hurtigstartveiledningen, som gir deg instruksjoner vedrørende grunnleggende betjening av IC-opptakeren. Vennligst les den nøye. Vi håper du blir fornøyd med din nye IC-opptaker fra Sony.

Kontroller de medfølgende gjenstandene.

- IC-opptaker (1)
- Hurtigstartveiledning
- LR03 alkaliske batterier (størrelse AAA) (2)

Deler og kontroller

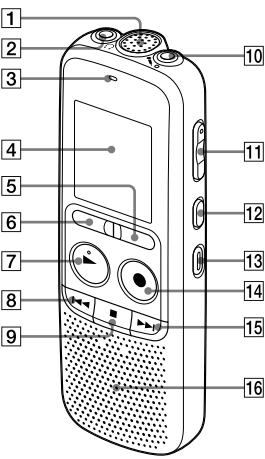

- 1 Innebygd mikrofon
- 2 \uparrow (mikrofon)-Inngang
- 3 Driftsindikator
- 4 Display
- 5 FOLDER-knapp
- 6 MENU-knapp
- 7 \blacktriangleright PLAY/ENTER-knapp (*)
- 8 \blacktriangleleft (gjennomgang/rask tilbakespoling)-knapp
- 9 \blacksquare (stopp)-knapp
- 10 ∇ (mikrofon)-inngang (PLUG IN POWER) (*)

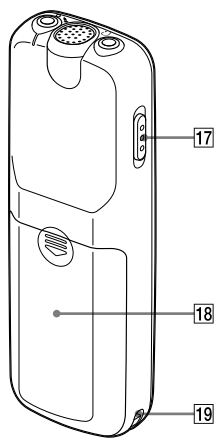

- 11 Knapp for VOL (volum) -/+ (*)
- 12 DIVIDE-knapp
- 13 ERASE-knapp
- 14 \bullet REC/PAUSE (ta opp/pause)-knapp
- 15 \blacktriangleright (holddepunkt/rask fremoverpoling)-knapp
- 16 Høytaler
- 17 HOLD+POWER ON/OFF-bryter
- 18 Batterirom
- 19 Stropphull (stropp følger ikke med).

* Disse knappene og inngangen har en folbar prikk. Bruk den som referansepunkt under betjening, eller til å identifisere hver terminal.

Prøv din nye IC-opptaker

1. Slå på strømmen.

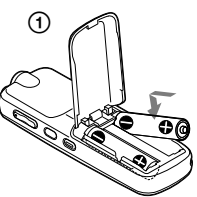

- 1 Skyv og løft lokket til batterirommet, og sett derefter i batteriene med riktig polaritet.
- 2 Slå på strømmen. Skyv og hold inne HOLD+POWER ON/OFF-bryteren mot "POWER ON/OFF" til displayet slås på.

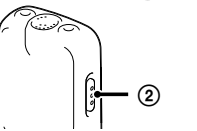
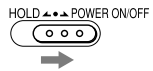

For å slå av strømmen skyvr og holder du bryteren HOLD+POWER ON/OFF mot "POWER ON/OFF" til "OFF" vises.

For å hindre utilsikket betjening (HOLD)

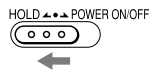

2. Angi dato og klokkeslett.

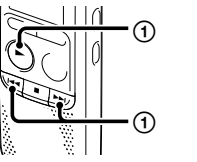

Når du setter i batterier og slår på strømmen, begynner årseksjonen å blinke.

- 1 Tryk på \blacktriangleleft eller \blacktriangleright for å angi året (de to siste sifrene i året), og trykk deretter på \blacktriangleright PLAY/ENTER. Gjenta denne prosedyren for å angi måned, dag, time og minutt i rekkefølge.

3. Ta opp.

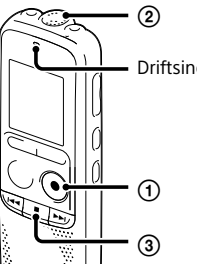

- 1 Tryk på \bullet REC/PAUSE. Opptaket starter og driftsindikatoren lyser rødt. Du kan sette opptaket på pause ved å trykke på \bullet REC/PAUSE. Trykk på \bullet REC/PAUSE igjen for å fortsatte opptaket.

- 2 Plassér IC-opptakeren slik at den innebygde mikrofonen vender mot kilden som skal tas opp.

- 3 Tryk på \blacksquare (stopp) for å stoppe opptaket. "ACCESS" vises, og opptaket stopper.

4. Lytte.

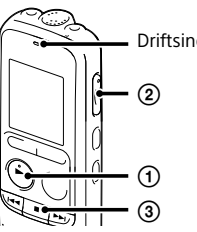

- 1 Tryk på \blacktriangleright PLAY/ENTER. Avspilningen starter og driftsindikatoren lyser grønt.
- 2 Juster volumet ved å trykke på VOL -/+.
- 3 Tryk på \blacksquare (stopp) for å stoppe avspilningen.

5. Slette.

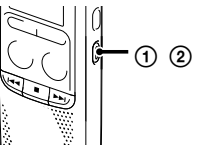

- 1 Når IC-opptakeren er stoppet, trykker og holder du inne ERASE. Når IC-opptakeren er i avspilningsmodus, trykker du på ERASE. "ERASE" vises.
- 2 Tryk på ERASE.

Bruke menyen

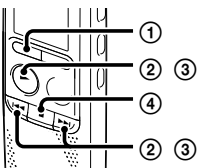

- 1 Trykk på MENU.
- 2 Trykk på \blacktriangleleft eller \blacktriangleright for å velge menyalternativet du ønsker å gjøre en innstilling for, og trykk deretter på \blacktriangleright PLAY/ENTER.
- 3 Trykk på \blacktriangleleft eller \blacktriangleright for å velge innstillingen du ønsker å stille inn, og trykk deretter på \blacktriangleright PLAY/ENTER.
- 4 Trykk på \blacksquare (stopp) for å forlate menymodus.

Tilleggsfunksjoner

Du kan også se veiledningen på den følgende nettsiden for kundestøtte for Sony IC-opptaker. <http://rd1.sony.net/help/icd/b14/ce/>

Ytterligere opplysninger om disse tilleggsfunksjonene for opptak, avspilling og redigering er inkludert i veiledningen.

- MODE (Opptaksmodus)
- SENS (Mikrofonens følsomhet)
- LCF (Høypassfilter)
- VOR (Talestyrt opptak)
- REC-OP (Legge til et opptak)
- DPC (Digital pitch-kontroll)

- N-CUT (Støyreduksjon)
- EASY-S (Enkelt søk)
- CONT (Kontinuerlig avspilling)
- LOCK (Beskytte en fil)
- ALARM
- DPC (Dele en fil)

Forholdsregler

Vedrørende strøm

Enheten må bare brukes med 3,0 V eller 2,4 V likestrøm. Bruk to LR03 (størrelse AAA) alkaliske batterier eller to NH-AAA oppladbare batterier.

Vedrørende sikkerhet

Ikke betjen enheten mens du kjører, sykler eller betjener noe som helst motorisert kjøretøy.

Vedrørende håndtering

- Ikke forlat enheten i nærheten av varmekilder, eller på et sted hvor den er utsatt for direkte sollys, store mengder støv eller mekanisk støt.
- Dersom det skulle komme en genstand eller væske inn i enheten, må du ta ut batteriet og få enheten kontrollert av kvalifisert personell før du betjener den igjen.

Dersom du har spørsmål om eller problemer relatert til enheten, kan du ta kontakt med din nærmeste Sony-forhandler.

Spesifikasjoner

Kapasitet (kapasitet tilgjengelig for brukeren **12) 4 GB (ca. 3,50 GB = 3 758 096 384 byte)

*1 En liten mengde av det innebygde minnet brukes til filbehandling og er derfor ikke tilgjengelig som lagringsplass for brukeren.

*2 Når det innebygde minnet er formattet med IC-opptakeren.

Mål (b/h/d) (ikke inkludert utstikkende deler og kontroller) (JEITA)*3 Ca. 38,5 mm × 115,2 mm × 21,3 mm

Masse (JEITA)*3 Ca. 72 g inkludert to LR03 (størrelse AAA) alkaliske batterier

*1 Målt verdi etter standarden til JEITA (Japan Electronics and Information Technology Industries Association)

Driftstemperatur

5 °C - 35 °C

Batteriets levetid (ved bruk av Sony LR03 (5G) (størrelse AAA) alkaliske batterier (**))

- SHQ (Modus for superhøy kvalitet) Opptak: Ca. 26 t.
- Avspilling gjennom høytaler (*): Ca. 13 t.
- Avspilling ved bruk av hodetelefoner: Ca. 32 t.
- HQ (Modus for høy kvalitet) Opptak: Ca. 28 t.
- Avspilling gjennom høytaler (*): Ca. 14 t.
- Avspilling ved bruk av hodetelefoner: Ca. 34 t.
- SP (Modus for standard avspilling) Opptak: Ca. 45 t.
- Avspilling gjennom høytaler (*): Ca. 16 t.
- Avspilling ved bruk av hodetelefoner: Ca. 48 t.
- LP (Modus for lang avspilling) Opptak: Ca. 30 t.
- Avspilling gjennom høytaler (*): Ca. 16 t.
- Avspilling ved bruk av hodetelefoner: Ca. 50 t.

*1 Målt verdi etter standarden til JEITA (Japan Electronics and InformationTechnology Industries Association). Batteriets levetid kan bli forkortet avhengig av hvordan du bruker IC-opptakeren. Batteriets levetid er kortere ved bruk av NH-AAA oppladbare batterier (følger ikke med).

*2 Under avspilning av musikk igennem den interne høytaleren med volumniveauet satt til 28.

Valgfritt tilbehør

- Electret-kapacitormikrofon, ECM-CS3
- Kompaktoplader og 2 stk. AAA-premiumbatterier med flere anvendelsesmuligheter, BCG-34HS2KAN, BCG-34HW2KAN
- Genopladeligt batteri, NH-AAA-B2KN, NH-AAA-B2EN

❗ Bemærk

Afhængigt af landet eller området er nogle af modellerne eller det valgfrie tilbehør muligvis ikke tilgængeligt.

Varemærker

- MPEG Layer-3 lydkodningsteknologi og patenter licenseret fra Fraunhofer IIS og Thomson.
- Alle andre varemærker og registrerede varemærker er varemærker eller registrerede varemærker af deres respektive ejere. Desuden nævnes "TM" og "®" i hvert tilfælde ikke i denne manual.

ADVASEL

Udsæt ikke batterierne (batteripakke eller installerede batterier) for høj varme som f.eks. sol, brand eller lignende i længere tid.

FORSIGTIG!

Der er risiko for eksplosion, hvis batteriet erstattes af en forkert batteritype. Bortskaf brugte batterier i henhold til vejledningen.

Bortskaffelse af udtjente batterier samt elektriske og elektroniske produkter (gælder for den Europæiske Union og andre europæiske lande med separate indsamlingssystemer)



Dette symbol på produktet, batteriet eller emballagen betyder, at produktet og batteriet ikke må bortskaffes som husholdningsaffald. På visse batterier kan dette symbol anvendes i kombination med et kemisk symbol. Det kemiske symbol for kviksølv (Hg) eller bly (Pb) er anført hvis batteriet indeholder mere end 0,0005% kviksølv eller 0,004% bly.

Ved at sikre at disse produkter og batterier bortskaffes korrekt, tilskrives det, at de mulige negative konsekvenser for sundhed og miljø, som kunne opstå ved en forkert affaldshåndtering, forebygges.

Materiale genindvindingen bidrager ligeledes til at beskytte naturens ressourcer.

Hvis et produkt kræver vedvarende elektricitetsforsyning af hensyn til sikkerheden samt ydeevnen eller data integritet, må batteriet kun fjernes af dertil uddannet personale.

For at sikre en korrekt håndtering af batterier og det elektriske og elektroniske udstyr, bør de udtjente produkter kun afleveres på dertil indrettede indsamlingspladser beregnet til affaldshåndtering af batterier og elektriske og elektroniske produkter.

Med hensyn til øvrige batterier, se venligst afsnittet der omhandler sikker fjernelse af batterier. Batteriet skal derefter afleveres på et indsamlingssted beregnet til affaldshåndtering og genindvinding af batterier.

Yderligere information om genindvinding af dette produkt eller batteri kan fås ved at kontakte den kommunale genbrugsstation eller den butik, hvor produktet eller batteriet blev købt.

Bemærkning til kunderne: den følgende information gælder kun for udstyr, der er solgt i lande, som anvender EU-direktiver

Producent: Sony Corporation, 1-7-1 Konan Minato-ku Tokyo, 108-0075 Japan

Overensstemmelse med EU lovgivning: Sony Belgium, bijkantoor van Sony Europe Limited, Da Vincilaan 7-D1, 1935 Zaventem, Belgien

Forsigtig

Batteri



Gå til følgende supporthjemmeside for at få supportoplysninger om din IC-optager:

<http://support.sony-europe.com/DNA>

Valgfritt tilbehør

- Electret kondensatormikrofon ECM-CS3
- Kompakt lader & 2 stk. AAA premium flerbruksbatterier BCG-34HS2KAN, BCG-34HW2KAN
- Oppladbart batteri NH-AAA-B2KN, NH-AAA-B2EN

❗ Merk

Avhengig av land eller region, kan det være at noen av modellene eller noe av det valgfrie tilbehøret ikke er tilgjengelig.

Varemerker

- MPEG Layer-3 lydkodningsteknologi og patenter er licensiert fra Fraunhofer IIS og Thomson.
- Alle andre varemærker og registrerte varemærker er varemærker eller registrerte varemærker for sine respektive innehavere. Videre er ikke "TM" og "®" brukt i hvert tilfelle i denne veiledningen.

ADVASEL

Ikke utsett batteriene (batteripakke eller installerte batterier) for overdreven varme over tid, for eksempel solskinn, id eller lignende.

FORSIKTIG

Å bruke feil type batteri kan føre til eksplosjon. Kvitt deg med brukte batterier i henhold til instruksjonene.