

# Portable CD Player

---

Návod k obsluze \_\_\_\_\_ **CZ**

Návod na obsluhu \_\_\_\_\_ **SK**



**Atrac3plus**

“WALKMAN” is a registered trademark of Sony Corporation to represent Headphone Stereo products.  WALKMAN is a trademark of Sony Corporation.

## D-NE300/NE301

## **VAROVÁNÍ**

**Nevystavujte přístroj dešti ani vlhkosti, předejdete tak možnosti vzniku požáru či úrazu elektrickým proudem.**

Neinstalujte přístroj v uzavřených prostorách, jako jsou knihovny nebo vestavěné skříňky.

Ventilační otvory přístroje nezakrývejte novinami, ubrusy, závěsy atd., mohlo by dojít k požáru. Na přístroj nestavte hořící svíčky.

Na přístroj neumísťujte nádoby s tekutinou, např. vázy, předejdete tak možnosti vzniku požáru či úrazu elektrickým proudem.

V některých zemích může být předepsán způsob likvidace baterií používaných k napájení tohoto přístroje. Informujte se laskavě u místních úřadů.

### **UPOZORNĚNÍ**

- NEBEZPEČÍ NEVIDITELNÉHO LASEROVÉHO ZÁŘENÍ PŘI OTEVŘENÍ
- NEKOUKEJTE DO PAPERU, ANI JEJ NEPROHLÍŽEJTE PŘÍMO POMOCÍ OPTICKÝCH PŘÍSTROJŮ
- NEBEZPEČÍ NEVIDITELNÉHO LASEROVÉHO ZÁŘENÍ TŘÍDY 1M PŘI OTEVŘENÍ
- NEPROHLÍŽEJTE PŘÍMO POMOCÍ OPTICKÝCH PŘÍSTROJŮ

Platnost označení CE se vztahuje pouze na země, kde je toto označení zákonné, zejména na země Evropského společenství (EU).

ATRAC3plus a ATRAC3 jsou ochranné známky společnosti Sony Corporation.

# Obsah

## **Pobavte se s přístrojem ATRAC CD Walkman!**

Zdroje hudby, jež lze přehrávat na tomto přehrávači CD .....	6
ATRAC3plus a ATRAC3 .....	7
MP3 .....	7
Struktura souborů ATRAC3plus/ATRAC3 a MP3 .....	8

## **Začínáme**

Kontrola dodávaného příslušenství .....	10
Umístění ovládacích prvků .....	11

## **Přehrávání disku CD**

<b>1.</b> Vložte kompaktní disk. ....	13
<b>2.</b> Zapojte přehrávač kompaktních disků. ....	13
<b>3.</b> Spusťte přehrávání. ....	13

## **Možnosti pro přehrávání**

Opakované přehrávání stop (režim opakování) .....	16
Přehrání všech souborů ve vybrané skupině (přehrání skupiny) (pouze disk ATRAC/MP3) .....	16
Přehrání jedné stopy (jednoduché přehrávání) .....	17
Přehrání stop v náhodném pořadí (režim náhodného přehrávání) .....	17
Přehrání všech souborů ve vybrané skupině v náhodném pořadí (náhodné přehrávání skupiny) (pouze disk ATRAC/MP3) .....	17
Přehrávání oblíbených seznamů skladeb (přehrávání seznamů skladeb m3u) (Pouze disk MP3) .....	17
Přehrání oblíbených skladeb pomocí záložek (přehrávání stop se záložkami) .....	18

Přehrání 10 nejčastěji přehrávaných skladeb (přehrávání automaticky vytvořeného seznamu) .....	18
Přehrávání nejčastěji přehrávaných skladeb v náhodném pořadí (náhodné přehrávání automaticky vytvořeného seznamu) .....	19
Přehrání skladeb v požadovaném pořadí (režim naprogramovaného přehrávání) .....	19
Hledání skupin nebo skladeb/souborů .....	20

## **Dostupné funkce**

Úprava kvality zvuku (parametrický ekvalizér) .....	21
Funkce G-PROTECTION .....	22
Ochrana sluchu (funkce AVLS) .....	22
Automatické zastavení přehrávání (OFF TIMER) .....	23
Zablokování ovládacích prvků (funkce HOLD) .....	23
Vypnutí zvukové signalizace .....	24
Přiběžné přehrávání skladeb (funkce SEAMLESS) (pouze disk ATRAC) ....	24

## **Připojení ke zdroji napájení**

Použití suchých článků .....	25
Poznámky ke zdroji napájení .....	26

## **Další informace**

Seznam nabídek .....	27
Bezpečnostní opatření .....	28
Údržba .....	28
Odstraňování problémů .....	29
Technické údaje .....	31
Volitelné příslušenství .....	31

**CZ**

# Pobavte se s přístrojem ATRAC CD Walkman!

Děkujeme vám, že jste se rozhodli pro koupi přístroje D-NE300/NE301. Tento CD Walkman se nazývá „ATRAC CD Walkman“, protože na něm můžete poslouchat disky „ATRAC CD“.

## Můžete si snadno vytvořit vlastní disk ATRAC CD.

### Krok 1 Instalace

Nainstalujte dodaný software „SonicStage Simple Burner“.



### Krok 2 Vypálení

Vytvořte obraz disku a vypalte jej na disk CD-R/RW.

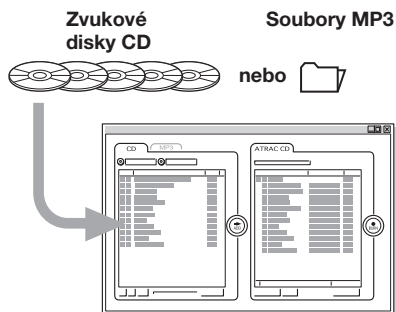

Zvuková data jsou převedena na formát ATRAC3plus/ATRAC3 pomocí softwaru SonicStage Simple Burner.

### Postup při použití softwaru SonicStage Simple Burner

Podrobnosti najdete v příručce „SonicStage Simple Burner“.

## Co je ATRAC CD?

ATRAC CD je disk CD-R/RW, na němž jsou nahrána zvuková data komprimovaná ve formátu ATRAC3plus/ATRAC3. Na jeden disk CD-R/RW lze nahrát až 30 zvukových disků CD.\* Můžete také nahrávat soubory MP3, převedete-li je na formát ATRAC3plus/ATRAC3.

\* Je-li celkový hrací čas jednoho disku CD (alba) odhadován na 60 minut a nahráváte-li na disk CD-R/RW o kapacitě 700 MB rychlostí 48 kb/s ve formátu ATRAC3plus.

ATRAC CD

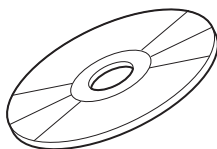

## Krok 3 Poslech

Nyní si můžete vychutnat poslech vlastních disků ATRAC na přístroji ATRAC CD Walkman.



Na tomto přístroji si můžete poslechnout i zvukové disky CD.

## Co je formát ATRAC3plus/ATRAC3?

Příslušné informace najdete na stranách 7 až 9 této příručky.

## Zdroje hudby, jež lze přehrávat na tomto přehrávači CD

Na tomto přehrávači CD můžete přehrávat tyto 3 zdroje hudby:

- Zvukové disky CD (formát CDDA)
- Disky CD se soubory formátu ATRAC3plus/ATRAC3 (ATRAC CD)
- Disky CD se soubory formátu MP3 (MP3 CD)

### Použitelné formáty disků

Můžete použít pouze disky formátu ISO 9660 Level 1/2 a Joliet.

### Informace týkající se disků CD-R/RW

Na tomto přehrávači CD lze přehrávat disky CD-R/RW nahané ve formátu ATRAC3plus/ATRAC3, MP3 nebo CDDA\*. Možnost přehrávání těchto disků ale závisí na kvalitě disků a záznamového zařízení.

\* CDDA je zkratka pro Compact Disc Digital Audio. Tento formát představuje standard pro nahrávání disků Audio CD.

### Hudební disky kódované technologiemi ochrany proti kopírování

Tento výrobek je určen pro přehrávání disků odpovídajících standardu Compact Disc (CD). Některé hudební společnosti vydávají v poslední době zvukové disky kódované pomocí technologií zajišťujících ochranu proti kopírování. Mějte na paměti, že některé takové disky neodpovídají standardu CD, a nelze je proto přehrávat na tomto zařízení.

#### Poznámky

- Na tomto přehrávači CD nelze nahrávat hudbu na nahrávatelná média, např. CD-R/RW.
- Disky CD-R/RW nahané ve formátu ATRAC3plus/ATRAC3 nelze přehrávat na počítači.

---

## ATRAC3plus a ATRAC3

Zkratka „ATRAC3plus“ znamená „Adaptive Transform Acoustic Coding3plus“, což je technologie komprese zvuku vyvinutá z formátu ATRAC3. Formát ATRAC3plus zajišťuje vysokou kvalitu zvuku i přesto, že hudbu komprimuje na 1/20 původní velikosti při 64 kb/s. Dostupné přenosové rychlosti jsou 256 kb/s, 64 kb/s a 48 kb/s.

Zkratka „ATRAC3“ znamená „Adaptive Transform Acoustic Coding3“, což je technologie komprese zvuku, která uspokojuje požadavky na vysokou kvalitu zvuku i vysoký kompresní poměr. Ve formátu ATRAC3 lze zkomprimovat hudbu na 1/10 její původní velikosti, což klade menší nároky na prostor na médiu. Dostupné přenosové rychlosti jsou 132 kb/s, 105 kb/s a 66 kb/s.

### Maximální počet skupin a souborů

- Maximální počet skupin: 255
- Maximální počet souborů: 999

Podrobnosti najdete v příručce „SonicStage Simple Burner“.

### Poznámky týkající se ukládání souborů na média

Na disk se soubory ATRAC3plus/ATRAC3 neukládají soubory jiných formátů (kromě souborů MP3) a nevytvářejte na něm nepotřebné složky.

---

## MP3

Zkratka MP3 znamená MPEG-1 Audio Layer3, což je standard pro kompresi zvukových souborů vyvinutý skupinou Motion Picture Experts Group, pracovní skupinou standardizace ISO (International Organization for Standardization). Tento formát umožňuje provádět kompresi zvukových souborů na cca 1/10 velikosti dat na standardním kompaktním disku.

Hlavní specifikace použitelných formátů disků:

- Maximální počet úrovní vnořených adresářů: 8
- Použitelné znaky: A - Z, a - z, 0 - 9, \_ (podtržítka)

### Poznámky

- Při pojmenování nezapomeňte přidat k souboru příponu „mp3“.
- Připojíte-li příponu „mp3“ k jinému souboru než MP3, přehrávač nerozpozná soubor správně.

(Pokračování)

## Maximální počet skupin a souborů

- Maximální počet skupin: 255
- Maximální počet souborů: 999

## Nastavení pro software určený pro kompresi a zápis

- Tento přehrávač CD dokáže přehrávat soubory MP3 s těmito specifikacemi:  
Přenosová rychlost: 16 - 320 kb/s a vzorkovací frekvence - 32/44,1/48 kHz. Lze přehrávat i soubor s proměnlivým datovým tokem VBR (Variable Bit Rate).  
Chcete-li komprimovat zvuk do souboru MP3, doporučujeme nastavit datový tok kompresního softwaru na „44,1 kHz“, „128 kb/s“ a „Constant Bit Rate“.
- Chcete-li nahrávat až do maximální kapacity, nastavte volbu „halting of writing“.
- Chcete-li nahrávat najednou až do maximální kapacity média, na němž ještě není nic nahráno, nastavte volbu „Disc at Once“.

## Poznámky týkající se ukládání souborů na média

- Na disk se soubory MP3 neukládejte soubory jiných formátů (kromě souborů MP3/ATRAC3plus/ATRAC3) a nevytvářejte na něm nepotřebné složky.
- Jakmile je vložen disk, přehrávač CD přečte veškeré informace týkající se složek a souborů na tomto disku. Obsahuje-li disk mnoho složek, může zahájení přehrávání nebo spuštění přehrávání dalšího souboru trvat delší dobu.

---

## Struktura souborů ATRAC3plus/ATRAC3 a MP3

### Skupiny a složky

Formát ATRAC3plus/ATRAC3 má velmi jednoduchou strukturu. Tvoří jej „soubory“ a „skupiny“. „Soubor“ odpovídá „stopě“ na zvukovém disku CD. „Skupina“ je několik souborů a je ekvivalentní pojmu „album“. „Skupina“ nemá žádnou strukturu adresářového typu (nová skupina nemůže být vytvořena v rámci již existující skupiny). Na kompaktních discích se soubory MP3 je „soubor“ ekvivalentem „stopy“ a „skupina“ ekvivalentem „alba“. Tento přehrávač CD dokáže rozpoznat složku MP3 jako „skupinu“, takže může disky CD-R/RW přehrávat stejným způsobem jako soubory ATRAC3plus/ATRAC3.



## Struktura a pořadí přehrávání souborů ATRAC3plus/ATRAC3/MP3

### •ATRAC3plus/ATRAC3

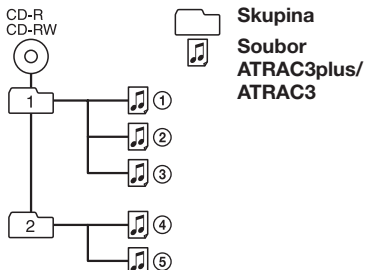

### •MP3

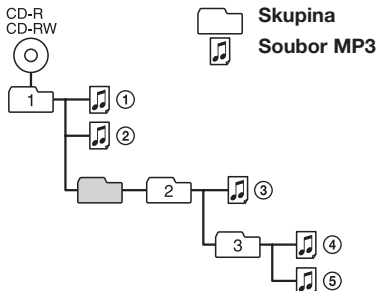

#### Poznámky

- Skupina, která neobsahuje žádný soubor MP3, bude vynechána.
- Jsou-li soubory ATRAC3plus/ATRAC3 a MP3 nahrány na stejný disk CD, přehraje přehrávač nejprve soubory ATRAC3plus/ATRAC3.
- Pořadí přehrávání se může lišit, záleží na metodě použité při nahrávání souborů MP3 na disk.

## Kontrola dodávaného příslušenství

Napájecí síťový adaptér (1)

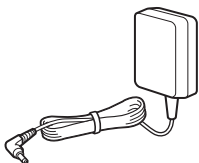

Náhlavní sluchátka/sluchátka (1)

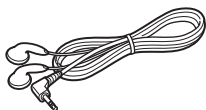

CD-ROM\* (SonicStage Simple Burner)  
(1)

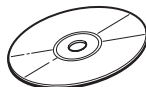

\*Na audio přehrávači CD nepřehrávejte disky CD-ROM.

Uživatelská příručka SonicStage Simple Burner (1)

## Umístění ovládacích prvků

### Přehrávač CD

Podrobnosti najdete na stránkách uvedených v závorkách.

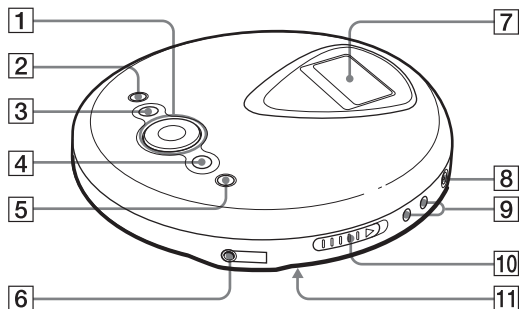

- 1** Ovládací tlačítko (13, 14, 16 - 24, 27)

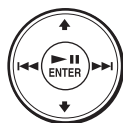

▶||\*1/ENTER: přehrávání/pauza/zadání  
 ◀◀: AMS\*2/převíjení  
 ▶▶: AMS/rychlé převinutí dopředu  
 ▲/▼: Používá se pro výběr souboru, režimu přehrávání atd.

- 2** Tlačítko ■ (stop) (20, 22, 23, 27)  
**3** Tlačítko □ (skupina) - (14, 19, 20, 23, 27)  
**4** Tlačítko □ (skupina) + (14, 19, 20)  
**5** Tlačítko DISPLAY/MENU (15, 16, 19 - 24, 27)

Používá se pro zavření nabídky. Také pro zadání výběru jako tlačítko ▶||/ENTER.

- 6** Zdířka 🎧 (sluchátka) (13)

- 7** Displej (12, 15 - 17, 19 - 21, 27)

- 8** Zdířka DC IN 4.5 V (externí zdroj napájení) (13)

- 9** Tlačítka VOL (hlasitost) +\*1/- (13)

- 10** Přepínač OPEN (13, 25)

Posunutím přepínače otevřete kryt přehrávače CD.

- 11** Přepínač HOLD (zezadu) (23)

Tlačítka na přehrávači CD zamknete posunutím přepínače ve směru šipky.

\*1 Na tlačítku je vystouplý bod.



\*2 Automatický hudební senzor (Automatic Music Sensor)

(Pokračování)

## Displej

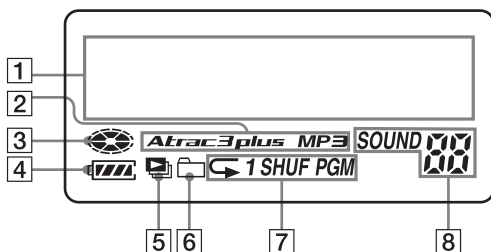
Podrobnosti najdete na stránkách uvedené v závorkách.



- 1** Displej textových informací (15)  
Při přehrávání zvukového disku CD se na 2 řádcích displeje zobrazí název disku, název skladby atd., jsou-li na něm tyto informace nahrány.  
Při přehrávání disku ATRAC CD/MP3 CD se na 2 řádcích displeje zobrazí název skupiny, název souboru atd., jsou-li na něm tyto informace nahrány.  
Na displeji se také zobrazí položky nabídky.
- 2** Indikace Atrac3plus/MP3
- 3** Indikace disku  
Rozsvítí se při přehrávání disku na přehrávači CD.
- 4** Indikace stavu baterie (25)  
Zobrazuje přibližně zbývající energii v baterii. Pokud bliká indikátor „“, je baterie vybitá.
- 5** Indikace seznamu skladeb  
Pouze pro disky MP3
- 6** Indikace skupin (19, 20)  
Pouze pro disky ATRAC/MP3
- 7** Indikace režimu přehrávání  
Zobrazuje různé režimy přehrávání, např. náhodné a naprogramované přehrávání. Opakované přehrávání je označeno indikátorem „“.
- 8** Indikace SOUND  
Zobrazuje nastavení SOUND vybrané v nabídce.

# Přehrávání disku CD

## 1. Vložte kompaktní disk.

- 1 Posunutím přepínače OPEN otevřete kryt přehrávače.

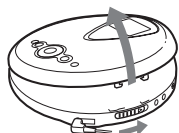

Přepínač OPEN

- 2 Vložte kompaktní disk a zavřete kryt.

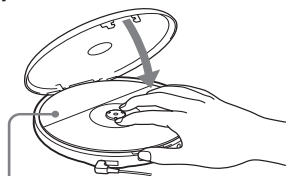

Štítkem nahoru

## 2. Zapojte přehrávač kompaktních disků.

Můžete použít následující zdroje napájení:

- Alkalické baterie LR6 (velikost AA) (strana 25)
- Napájecí síťový adaptér

Dále je popsán způsob napájení přehrávače CD ze zásuvky. Zapojte pevně konektory.

- 1 Připojte napájecí síťový adaptér.
- 2 Připojte sluchátka k přehrávači CD.

## 3. Spusťte přehrávání.

Stiskněte tlačítko ►||/ENTER.

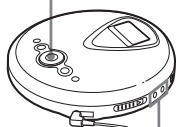

Pomocí tlačítek VOL + a - nastavte hlasitost.

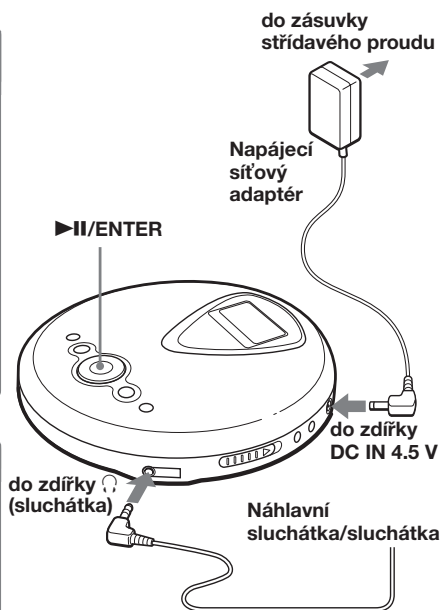

(Pokračování)

## Základní operace

Funkce	Postup
Přehrávání (od místa přerušení)	Stiskněte tlačítko ►II/ ENTER. Přehrávání začne od místa přerušení.
Přehrávání (od první stopy)	Je-li zastaveno přehrávání, stiskněte a podržte stisknuté tlačítko ►II/ ENTER, dokud se nespustí přehrávání první stopy.
Pauza/obnovení přehrávání po přerušení	Stiskněte tlačítko ►II/ ENTER.
Zastavení*2	Stiskněte tlačítko ■.
Vyhledání začátku aktuální stopy (AMS*1)*2	Stiskněte tlačítko I◀◀.
Vyhledání začátku předchozích stop (AMS)*3	Stiskněte opakovaně tlačítko I◀◀.
Vyhledání začátku další stopy (AMS)*2, *3	Stiskněte tlačítko ►►I.
Vyhledání začátku následujících stop (AMS)*3	Stiskněte opakovaně tlačítko ►►I.
Rychlý přechod zpět*2, *5	Stiskněte a podržte tlačítko I◀◀.
Rychlý přechod dopředu*2, *5	Stiskněte a podržte tlačítko ►►I.
Přechod na následující skupiny*4	Stiskněte opakovaně tlačítko □ + .
Přechod na předcházející skupiny*4	Stiskněte opakovaně tlačítko □ - .

\*1 Automatický hudební senzor (Automatic Music Sensor)

\*2 Tyto operace lze provést během přehrávání i během pauzy.

\*3 Po přehrání poslední stopy se můžete vrátit na začátek první stopy stisknutím tlačítka ►►I. Podobným způsobem můžete vyhledat poslední stopu, nacházíte-li se na první stopě. Stiskněte tlačítko I◀◀.

\*4 Pouze při přehrávání disku ATRAC/MP3

\*5 Tyto operace nelze provádět při použití souboru MP3 nahraného na disku CD-R/RW ve formátu Packet write.

## Kontrola informací disku CD na displeji

Informace disku CD můžete kontrolovat opakovaným stisknutím tlačítka DISPLAY/MENU. Při přehrávání disku CD obsahujícího textové informace, např. CD-TEXT, „název skladby“, „název alba“, „jméno interpreta“ atd. se zobrazují informace uvedené v závorkách v následující tabulce. Při přehrávání disku ATRAC CD se zobrazí informace zadané pomocí softwaru SonicStage Simple Burner. Při přehrávání disku MP3 CD obsahujícího soubory MP3 s informacemi ID3\*1 se zobrazí informace ID3.

Při každém stisknutí tlačítka DISPLAY/MENU se displej změní takto:

<b>Obrazovka</b>	<b>Zvukový disk CD</b>	<b>ATRAC CD/MP3 CD</b>
<b>1</b>	Číslo stopy, uplynulá doba přehrávání, (název skladby)	Název souboru, číslo souboru, uplynulá doba přehrávání
<b>2</b>	Číslo stopy, zbývající doba aktuální skladby (název skladby, jméno interpreta)	Jméno interpreta, informace CODEC*3, číslo souboru, zbývající doba aktuálního souboru
<b>3</b>	Počet zbývajících stop*2, doba zbývajících na disku CD*2 (název alba, jméno interpreta)	Název skupiny, celkový počet souborů
<b>4</b>	Seznam názvů stop	Seznam názvů skupin/souborů

\*1 ID3 je formát pro přidávání určitých informací (název stopy, název alba, jméno interpreta atd.) k souborům MP3. Tento přehrávač CD může pracovat s verzí 1.1/2.2/2.3 informací ID3 (pouze soubory MP3).

\*2 Nezobrazuje se během přehrávání jedné stopy, náhodného přehrávání, přehrávání stop se záložkami, přehrávání automaticky vytvořeného seznamu, náhodného přehrávání automaticky vytvořeného seznamu nebo přehrávání v režimu PGM.

\*3 Přenosová rychlost a vzorkovací frekvence. Při přehrávání souboru MP3 vytvořeného s proměnnou přenosovou rychlostí (VBR) se na displeji místo přenosové rychlosti zobrazí indikátor „VBR“. V některých případech se indikátor „VBR“ zobrazí až v průběhu přehrávání, nikoliv ihned na jeho začátku.

### Poznámky

- Na tomto přehrávači CD se mohou zobrazit znaky A - Z, a - z, 0 - 9 a znak \_.
- Před přehráváním souboru přečte přehrávač CD všechny informace o souborech a skupinách (nebo složkách) na kompaktním disku. Zobrazí se indikátor „READING“. Čtení může trvat poměrně dlouho, záleží na obsahu disku.
- Pokud skupina není označena názvem, zobrazí se na displeji indikátor „ROOT“.
- Neobsahuje-li soubor informace ID3, zobrazí se na displeji indikátor „- - -“.

## Vyjmutí kompaktního disku

Disk CD vyjměte zatlačením na trn umístěný ve středu.

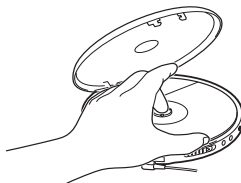

## ► Možnosti pro přehrávání

Různé možnosti přehrávání si můžete vychutnat pomocí funkcí nabídky.

- **Opakované přehrávání stop (režim opakování)**
- **Přehrání všech souborů ve vybrané skupině (přehrání skupiny)**
- **Přehrání jedné stopy (jednoduché přehrávání)**
- **Přehrání stop v náhodném pořadí (režim náhodného přehrávání)**
- **Přehrání všech souborů ve vybrané skupině v náhodném pořadí (přehrávání skupiny v náhodném pořadí)**
- **Přehrání oblíbených seznamů skladeb (přehrávání seznamu skladeb m3u)**
- **Přehrání oblíbených skladeb pomocí záložek (přehrávání stop se záložkami)**
- **Přehrání 10 nejčastěji přehrávaných skladeb (přehrávání automaticky vytvořeného seznamu)**
- **Přehrání nejčastěji přehrávaných skladeb v náhodném pořadí (náhodné přehrávání automaticky vytvořeného seznamu)**
- **Přehrání skladeb v požadovaném pořadí (režim naprogramovaného přehrávání)**

### Výběr možností pro přehrávání

Otevřete nabídku PLAY MODE podle níže uvedených kroků a poté vyberte možnost pro přehrávání.

- 1 Stiskněte a podržte tlačítko DISPLAY/MENU, dokud se nezobrazí obrazovka MENU.



```
MENU
>REPEAT
```

- 2 Stisknutím tlačítka **↑** nebo **↓** vyberte položku „PLAY MODE“, poté stiskněte tlačítko **▶II/ENTER**\*.

\* Tlačítko DISPLAY/MENU můžete použít také pro zadání výběru jako tlačítko **▶II/ENTER**.



```
MENU
>PLAY MODE
```

- 3 Stisknutím tlačítka **↑** nebo **↓** vyberte požadovanou možnost pro přehrávání. Výchozí nastavení je „ALL“ (běžné přehrávání).



```
PLAY MODE
>GROUP
```

Zobrazí se možnosti pro přehrávání.

## Opakované přehrávání stop (režim opakování)

Různé možnosti přehrávání můžete provést opakovaně.

- 1 Stiskněte a podržte tlačítko DISPLAY/MENU, dokud se nezobrazí obrazovka MENU.



```
MENU
>REPEAT
```

- 2 Stisknutím tlačítka **↑** nebo **↓** vyberte položku „REPEAT“, poté stiskněte tlačítko **▶II/ENTER**.
- 3 Stisknutím tlačítka **↑** nebo **↓** vyberte položku „ON“, poté zadejte výběr stisknutím tlačítka **▶II/ENTER**.



```
REPEAT
>ON
```

## Přehrání všech souborů ve vybrané skupině

(přehrání skupiny) (pouze disk ATRAC/MP3)

Proveďte kroky 1 a 2 postupu „Výběr možností pro přehrávání“ (na této straně), stisknutím tlačítka **↑** nebo **↓** vyberte položku „GROUP“, poté stisknutím tlačítka **▶II/ENTER** zadejte výběr.



---

## Přehrání jedné stopy

(jednoduché přehrávání)

---

Proved'te kroky 1 a 2 postupu „Výběr možností pro přehrávání“ (na straně 16), stisknutím tlačítka **↑** nebo **↓** vyberte položku „1“, poté stisknutím tlačítka **▶II/ENTER** zadejte výběr.

---

---

## Přehrání stop v náhodném pořadí

(režim náhodného přehrávání)

---

Proved'te kroky 1 a 2 postupu „Výběr možností pro přehrávání“ (na straně 16), stisknutím tlačítka **↑** nebo **↓** vyberte položku „SHUFFLE“, poté stisknutím tlačítka **▶II/ENTER** zadejte výběr.

---

---

## Přehrání všech souborů ve vybrané skupině v náhodném pořadí (náhodné přehrávání skupiny) (pouze disk ATRAC/MP3)

---

Proved'te kroky 1 a 2 postupu „Výběr možností pro přehrávání“ (na straně 16), stisknutím tlačítka **↑** nebo **↓** vyberte položku „GROUP SHUF“, poté stisknutím tlačítka **▶II/ENTER** zadejte výběr.

---

---

## Přehrávání oblíbených seznamů skladeb

(přehrávání seznamů skladeb m3u)

(Pouze disk MP3)

Můžete přehrávat své oblíbené seznamy skladeb m3u.\*

\* „Seznam skladeb m3u“ je soubor, v němž je zakódováno pořadí přehrávání souborů MP3. Chcete-li použít funkci seznamu skladeb, nahrajte soubory MP3 na disk CD-R/RW pomocí kódovacího softwaru, který podporuje formát m3u.

---

**1** Proved'te kroky 1 a 2 postupu „Výběr možností pro přehrávání“ (na straně 16), stisknutím tlačítka **↑** nebo **↓** vyberte položku „PLAY LIST“, poté stisknutím tlačítka **▶II/ENTER** zadejte výběr.

---

**2** Stisknutím tlačítka **↑** nebo **↓** vyberte seznam skladeb.

```
PLAY LIST
>LATEST
```

Seznam skladeb

---

**3** Stiskněte tlačítko **▶II/ENTER**.

---

---

## Přehrání oblíbených skladeb pomocí záložek

(přehrávání stop se záložkami)

Při přehrávání disku CD na přehrávači můžete k některým stopám přidat záložky a přehrávat pouze tyto stopy.

Zvukový disk CD:	až 99 stop pro každý disk CD (až 10 disků CD)
ATRAC CD:	až 999 stop pro každý disk CD (až 5 disků CD)
MP3 CD:	až 999 stop pro každý disk CD (až 5 disků CD)

### Přidání záložek\*

- 1 Při přehrávání stopy, ke které chcete připojit záložku, stiskněte a podržte stisknuté tlačítko ►||/ENTER, dokud symbol „📌“ nezmizí a nezačne blikat indikátor „📌“ (záložka).  
Jakmile je záložka úspěšně nastavena, indikátor „📌“ začne blikat pomaleji.
- 2 Stisknutím tlačítka ◀◀ nebo ▶▶ vyberte stopu, kterou chcete označit záložkou, poté opakujte krok 1 i pro další stopy.

### Přehrání stop se záložkami

Provedte kroky 1 a 2 postupu „Výběr možností pro přehrávání“ (na straně 16), stisknutím tlačítka ▲ nebo ▼ vyberte položku „BOOK MARK“, poté stiskněte tlačítko ►||/ENTER.  
Bude zahájeno přehrávání skladeb označených záložkami.

### Odstranění záložek\*

Při přehrávání stopy označené záložkou stiskněte a podržte stisknuté tlačítko ►||/ENTER, dokud z displeje nezmizí indikátor „📌“.

### Kontrola stop označených záložkami\*

Během přehrávání stop označených záložkami se na displeji rozsvítí indikátor „📌“.

\* Tyto operace provádějte pouze v případě, že je zobrazena Obrazovka 1 (strana 15)

### Poznámky

- Při přehrávání stop se záložkami jsou jednotlivé stopy přehrávány v pořadí čísel stop, nikoli v pořadí, ve kterém byly označeny záložkami.
- Pokud se snažíte označit záložkami skladby na 11. disku CD (na 6. disku při přehrávání disků ATRAC/MP3), budou smazány záložky pro disk CD, který byl přehráván jako první.
- Jestliže odpojíte všechny zdroje napájení, dojde ke smazání všech záložek uložených v paměti.

---

## Přehrání 10 nejčastěji přehrávaných skladeb (přehrávání automaticky vytvořeného seznamu)

Přehrávač CD automaticky uchovává v paměti až 10 nejčastěji přehrávaných skladeb z přehrávaného disku CD a přehraje je od 10. až k první.

---

**Provedte kroky 1 a 2 postupu „Výběr možností pro přehrávání“ (na straně 16), stisknutím tlačítka ▲ nebo ▼ vyberte položku „AUTO RANKING“, poté stisknutím tlačítka ►||/ENTER zadejte výběr.**

---

## Přehrávání nejčastěji přehrávaných skladeb v náhodném pořadí (náhodné přehrávání automaticky vytvořeného seznamu)

Přehrávač CD přehraje až 32 skladeb, které byly automaticky uloženy do paměti jako nejčastěji přehrávané. V tomto režimu jsou skladby přehrávány v náhodném pořadí.

Proved'te kroky 1 a 2 postupu „Výběr možností pro přehrávání“ (na straně 16), stisknutím tlačítka **↑** nebo **↓** vyberte položku „RANKING SHUF“, poté stisknutím tlačítka **▶II/ENTER** zadejte výběr.

### Poznámka

Do paměti přehrávače CD jsou uloženy přehrané skladby až z 10 disků, bez ohledu na to, zda jste disky měnili či nikoliv. Pokud se přehrávač CD snaží uložit skladby z 11. disku CD, budou data uložena do paměti jako první vymazána.

## Přehrávání skladeb v požadovaném pořadí

(režim naprogramovaného přehrávání)

Přehrávač můžete naprogramovat tak, aby přehrál až 64 stop ve zvoleném pořadí.

**1** Při zastavení přehrávání proved'te kroky 1 a 2 postupu „Výběr možností pro přehrávání“ (na straně 16), stisknutím tlačítka **↑** nebo **↓** vyberte položku „PROGRAM“, poté stisknutím tlačítka **▶II/ENTER** zadejte výběr.

**2** Stisknutím tlačítka **I◀◀** nebo **▶▶I** vyberte skladbu a stisknutím tlačítka **DISPLAY/MENU** zadejte výběr.

Skladba byla uložena do paměti. Při přehrávání disku ATRAC/MP3 můžete také vybrat skupinu pomocí tlačítek **□ +** nebo **□ -**.

### [Zvukový disk CD]

01	<PGM01
----	--------

Číslo      Pořadí přehrávání  
stopy

### [CD-TEXT]

Název stopy

Legene/e
01 <PGM01

Číslo stopy

### [ATRAC CD/MP3 CD]

For the Gree
01: Lovely

Pořadí      Název souboru  
přehrávání

**3** Opakováním kroku 2 vyberte skladby v požadovaném pořadí.

**4** Stisknutím tlačítka ►II/ENTER spustíte přehrávání vybraných stop v režimu PGM.

## Kontrola programu

### Během programování:

Opakovaně stiskněte tlačítko DISPLAY/MENU před krokem 4.

### Poznámky

- Jakmile v kroku 3 dokončíte výběr 64. stopy, zobrazí se na displeji číslo první vybrané stopy (zvukový disk CD) nebo název prvního vybraného souboru (disk ATRAC/MP3).
- Pokud se vyberou více než 65 stop, budou první vybrané stopy vymazány.

## Hledání skupin nebo skladeb/souborů

Při přehrávání disku CD na přehrávači můžete rychle hledat a přehrávat požadovanou skupinu (pouze disk ATRAC CD) nebo skladbu/soubor, a to pomocí tlačítka ▲ nebo ▼ na přehrávači CD.

**1** Během přehrávání stiskněte tlačítko ▲ nebo ▼, dokud se nezobrazí obrazovka hledání.



**2** Stisknutím tlačítka □ + nebo □ - vyberte požadovanou skupinu, poté stiskněte tlačítko ►II/ENTER. Přehrávač CD začne přehrávat první soubor ve vybrané skupině.

## Výběr požadované skladby/souboru

- 1** Proveďte výše uvedený krok 1, poté stisknutím tlačítka □ + nebo □ - vyberte požadovanou skupinu.
- 2** Stisknutím tlačítka ▲ nebo ▼ vyberte požadovanou skladbu/soubor, poté stiskněte tlačítko ►II/ENTER. Přehrávač CD zahájí přehrávání od vybrané skladby/souboru.

## Ukončení režimu hledání

Stiskněte tlačítko ■. Pokud během 40 sekund nebyla provedena žádná operace, vrátí se obrazovka k původnímu zobrazení.

## Úprava kvality zvuku

(parametrický ekvalizér)

Chcete-li si vychutnat oblíbenou hudbu, můžete upravit kvalitu zvuku těmito dvěma způsoby:

- Vybrat předvolený zvukový model → „Výběr požadované kvality zvuku“
- Nastavit kvalitu zvuku sami → „Úprava kvality zvuku“

### Výběr požadované kvality zvuku

- 1 Stiskněte tlačítko DISPLAY/MENU, dokud se nezobrazí obrazovka MENU.
- 2 Stisknutím tlačítka **↑** nebo **↓** vyberte položku „SOUND“, poté stiskněte tlačítko **▶II/ENTER\***.  
\* Tlačítko DISPLAY/MENU můžete použít také pro zadání výběru jako tlačítko **▶II/ENTER**.
- 3 Stisknutím tlačítka **↑** nebo **↓** vyberte požadovanou kvalitu zvuku, poté zadejte výběr stisknutím tlačítka **▶II/ENTER**.

Indikátor	Kvalita zvuku
SOFT	Pro vokály, zesílení středů
ACTIVE	Živé zvuky, zvýraznění hloubek a výšek
HEAVY	Silný zvuk, další zvýraznění hloubek a výšek ve srovnání s nastavením ACTIVE
CUSTOM	Vlastní přizpůsobený zvuk

## Úprava kvality zvuku

Kvalitu zvuku můžete upravit nastavením hlasitosti ve 3 frekvenčních rozsazích „LOW“ (hloubky), „MID“ (střed) a „HIGH“ (výšky). Pro každý frekvenční rozsah můžete vybrat jeden ze 3 vlnových modelů a poté pro něj nastavit hlasitost v 7 úrovních.

Při nastavení kvality zvuku použijte zobrazení vlnového modelu na displeji.

- 1 Proveďte kroky 1 až 3 postupu „Výběr požadované kvality zvuku“ a vyberte položku „CUSTOM“.

- 2 Stisknutím tlačítka **◀◀** nebo **▶▶** alespoň na 2 sekundy vyberte frekvenční rozsah.

Vybraný frekvenční rozsah bliká.



- 3 Stisknutím tlačítka **↑** nebo **↓** vyberte požadovanou hlasitost, poté stiskněte opakovaně tlačítko **◀◀** nebo **▶▶** a vyberte tvar vlny ze 3 tvarů uložených v paměti pro jednotlivé frekvenční rozsahy.

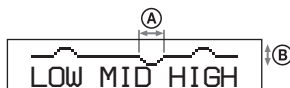

(A): Frekvenční rozsah

(B): Hlasitost

- 4 Opakujte kroky 2 a 3 pro úpravy i zbývajících 2 frekvenčních rozsahů.

- 5 Stisknutím tlačítka **▶II/ENTER** zadejte výběr.

(Pokračování)

---

## Úprava kvality zvuku

### Návrat na předchozí obrazovku

Stiskněte tlačítko  -.

### Zrušení úprav

Stiskněte tlačítko .

### Poznámky



- Vyberete-li volbu CUSTOM, může být zvuk zkreslený, záleží na nastaveních při zvýšení hlasitosti. V takovém případě snižte hlasitost.
- Mezi nastavením CUSTOM a dalšími nastaveními je slyšitelný rozdíl v hlasitosti. Nastavte požadovanou hlasitost.

---



## Funkce G-PROTECTION

Funkce G-PROTECTION byla vyvinuta s cílem zajistit zvýšenou ochranu proti přeskakování zvuku během různých aktivit.



---

**1** Při zastaveném přehrávání stiskněte a podržte stisknuté tlačítko **DISPLAY/MENU**, dokud se nezobrazí obrazovka **MENU**. Stisknutím tlačítka  nebo  vyberte položku „**OPTION**“, poté stiskněte tlačítko **►II/ENTER**.

---

**2** Stisknutím tlačítka  nebo  vyberte položku „**G-PROTECTION**“, poté stisknutím tlačítka **►II/ENTER** zadejte výběr.

---

**3** Stisknutím tlačítka  nebo  vyberte položku „**G-PRO 1**“ nebo „**G-PRO 2**“, poté stisknutím tlačítka **►II/ENTER** zadejte výběr. Při výběru položky „**G-PRO 2**“ bude ochrana **G-PROTECTION** silnější ve srovnání s hodnotou „**G-PRO 1**“. Chcete-li vychutnat vysoce kvalitní zvuk disku **CD**, vyberte položku „**G-PRO 1**“.

---

### Poznámka

Zvuk může přeskakovat:



- je-li přehrávač **CD** vystaven dlouhodobým silným otřesům,
- je-li přehráván špinavý nebo poškrábaný disk **CD**,
- jsou-li používány nekvalitní disky **CD-R/CD-RW**, v případě problému s původním záznamovým zařízením nebo aplikačním softwarem.

---



## Ochrana sluchu (funkce AVLS)

Funkce **AVLS** (Automatic Volume Limiter System, systém automatického omezování hlasitosti) snižuje maximální úroveň hlasitosti a chrání tak váš sluch.



---

**1** Stiskněte a podržte stisknuté tlačítko **DISPLAY/MENU**, dokud se nezobrazí obrazovka **MENU**. Stisknutím tlačítka  nebo  vyberte položku „**OPTION**“, poté stiskněte tlačítko **►II/ENTER**.

---

**2** Stisknutím tlačítka  nebo  vyberte položku „**AVLS**“, poté stisknutím tlačítka **►II/ENTER** zadejte výběr.

---

**3** Stisknutím tlačítka  nebo  vyberte položku „**ON**“, poté stisknutím tlačítka **►II/ENTER** zadejte výběr.

---

### Zrušení funkce AVLS

Proved'te kroky 1 - 3, vypněte nastavení **AVLS** přepněte je na hodnotu „**OFF**“.

---

## Automatické zastavení přehrávání (OFF TIMER)

Přehrávač CD můžete nastavit tak, že se přehrávání automaticky zastaví v rozsahu od 1 do 99 minut. Je-li zapnutý časovač, zobrazí se přibližně v 5sekundových intervalech indikátor „⌚“.\*

\* Pouze v případě, že je zobrazena Obrazovka 1 nebo 2 (strana 15)

---

**1** Stiskněte a podržte stisknuté tlačítko **DISPLAY/MENU**, dokud se nezobrazí obrazovka **MENU**. Stisknutím tlačítka **↑** nebo **↓** vyberte položku „**OPTION**“, poté stiskněte tlačítko **▶II/ENTER**.

---

**2** Stisknutím tlačítka **↑** nebo **↓** vyberte položku „**TIMER**“, poté stisknutím tlačítka **▶II/ENTER** zadejte výběr.

---

**3** Stisknutím tlačítka **↑** nebo **↓** vyberte položku „**10 min**“, poté stiskněte tlačítko **▶II/ENTER**.

\* Výchozí nastavení. Pokud jste změnili toto nastavení, zobrazí se již nastavený čas.

---

**4** Stisknutím tlačítka **↑** nebo **↓** vyberte požadovaný čas, poté zadejte výběr stisknutím tlačítka **▶II/ENTER**.

- Zvýšení/snížení o 5 minut:  
Opakovaně stiskněte tlačítko **↑** nebo **↓**.
  - Zvýšení/snížení o 1 minutu:  
Stiskněte tlačítko **↑** nebo **↓** alespoň po dobu 2 sekund.
- 

### Návrat na předchozí obrazovku

Stiskněte tlačítko **☐ -**.

### Zrušení nastavení

Stiskněte tlačítko **■**.

### Kontrola určené prodlevy před zastavením přehrávání na přehrávači CD

Během přehrávání proveďte kroky 1 - 3.

### Zrušení funkce OFF TIMER

Proveďte kroky 1 - 3, změňte nastavení funkce OFF TIMER na hodnotu „OFF“.

---

---

## Zablokování ovládacích prvků (funkce HOLD)

Ovládací prvky na přehrávači můžete zablokovat a zabránit tak náhodnému stisknutí tlačítek.

---

### Posuňte přepínač HOLD ve směru šípky.

Pokud při zapnutém režimu HOLD stisknete libovolné tlačítko, začne blikat indikátor „HOLD“.

---

### Zrušení blokování ovládacích prvků

Posuňte přepínač HOLD proti směru šípky.

---

## Vypnutí zvukové signalizace

Zvukový signál, který se ozve ve sluchátkách při obsluze přehrávače, můžete vypnout.

- 1** Stiskněte a podržte stisknuté tlačítko **DISPLAY/MENU**, dokud se nezobrazí obrazovka **MENU**. Stisknutím tlačítka **↑** nebo **↓** vyberte položku „**OPTION**“, poté stiskněte tlačítko **▶II/ENTER**.
- 2** Stisknutím tlačítka **↑** nebo **↓** vyberte položku „**BEEP**“, poté stisknutím tlačítka **▶II/ENTER** zadejte výběr.
- 3** Stisknutím tlačítka **↑** nebo **↓** vyberte položku „**OFF**“, poté stisknutím tlačítka **▶II/ENTER** zadejte výběr.

---

### Zapnutí zvukové signalizace

Provedte kroky 1 - 3, změňte nastavení **BEEP** na hodnotu „**ON**“.

---

## Průběžné přehrávání skladeb (funkce SEAMLESS) (pouze disk ATRAC)

Živé koncerty atd. můžete přehrávat bez přestávek mezi skladbami.

- 1** Při zastaveném přehrávání stiskněte a podržte stisknuté tlačítko **DISPLAY/MENU**, dokud se nezobrazí obrazovka **MENU**. Stisknutím tlačítka **↑** nebo **↓** vyberte položku „**OPTION**“, poté stiskněte tlačítko **▶II/ENTER**.
- 2** Stisknutím tlačítka **↑** nebo **↓** vyberte položku „**SEAMLESS**“, poté stisknutím tlačítka **▶II/ENTER** zadejte výběr.
- 3** Stisknutím tlačítka **↑** nebo **↓** vyberte položku „**ON**“, poté stisknutím tlačítka **▶II/ENTER** zadejte výběr.

---

### Poznámka

Přehrávání bez přestávek závisí na způsobu nahrání zdrojové hudby.



### Použití suchých článků

S přehrávačem používejte pouze následující typ suchých článků:

- alkalické baterie LR6 (velikost AA)

Informace o životnosti baterií najdete v části „Technické údaje“.

#### Poznámka

Před použitím suchých článků zkontrolujte, že jste odpojili síťový adaptér.

- 1 Posunutím přepínače OPEN otevřete kryt přehrávače CD, poté otevřete kryt bateriového prostoru uvnitř přehrávače.**

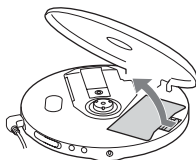

- 2 Vložte dva články LR6 (velikost AA) tak, aby jejich polarita ⊕ odpovídala schématu uvnitř bateriového prostoru, a zavřete kryt, až zaklapne.**

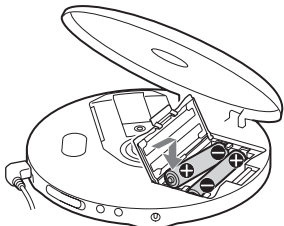

Vložte nejprve konec označený ⊖ (pro obě baterie).

### Kdy je třeba baterie vyměnit

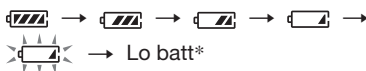

Zbývajících množství energie v bateriích je znázorněno na displeji.



\* Ozve se zvukový signál.

Jsou-li baterie vybité, vyměňte je obě za nové.

#### Poznámky

- Indikátor  přibližně zobrazuje stav nabití baterie. Jednotlivé dílky indikátoru označují čtvrtinu kapacity baterie pouze přibližně.
- V závislosti na způsobu používání přístroje může indikace  zbývajících energie klesat a narůstat.

### Vyjmutí suchých článků

Vyjměte suché články podle níže uvedeného obrázku.

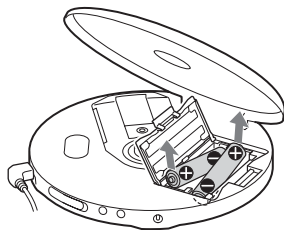

### Nasazení krytu bateriového prostoru

Pokud při nešťastném pádu přístroje nebo působením nadměrné síly dojde k vypadnutí krytu bateriového prostoru, znovu kryt nasadíte podle následujícího obrázku.

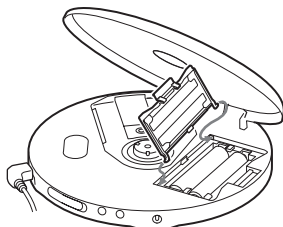

---

## Poznámky ke zdroji napájení

Není-li přehrávač CD delší dobu používán, odpojte všechny zdroje napájení.

### Napájecí síťový adaptér

- Používejte pouze dodávaný napájecí síťový adaptér. Není-li přehrávač dodáván s adaptérem, použijte napájecí adaptér AC-E45HG. Nepoužívejte žádné jiné síťové adaptéry. Mohlo by dojít k poškození přístroje.

### Polarita zástrčky





- Síťového adaptéru se nedotýkejte vlhkýma rukama.
- Zapojte napájecí adaptér do snadno přístupné síťové zásuvky. Zjistíte-li ve funkci síťového adaptéru jakékoliv nesrovnalosti, odpojte jej ihned ze zásuvky.

### Suché články

- Baterie nevhazujte do ohně.
- Nenoste baterie spolu s mincemi a jinými kovovými předměty. Při náhodném spojení kladného a záporného pólu baterie kovovým předmětem by mohlo dojít ke zkratu.
- Nikdy nekombinujte nové baterie se starými.
- Nepoužívejte společně různé typy baterií.
- Pokud nejsou baterie dlouhou dobu používány, vyjměte je.
- Dojde-li k úniku elektrolytu, vytřete zbytky elektrolytu z bateriového prostoru a vložte nové baterie. V případě potřísnění elektrolytem zasažená místa důkladně omyjte.

## Seznam nabídek











Stiskněte a podržte stisknuté tlačítko DISPLAY/MENU, dokud se nezobrazí obrazovka MENU, poté stisknutím tlačítka  nebo  vyberte požadovanou nabídku.



**Chcete-li se vrátit na předchozí obrazovku,** stiskněte tlačítko  -. \*1

**Chcete-li zrušit nastavení,** stiskněte tlačítko .

Položky označené  jsou výchozí nastavení.

Nastavení zvuku (strana)	Nabídka 1 	Nabídka 2 	Nabídka 3
Úprava kvality zvuku (21)	SOUND	 OFF SOFT ACTIVE HEAVY CUSTOM	—
Nastavení různých funkcí (strana)	Nabídka 1 	Nabídka 2 	Nabídka 3
Ochrana proti přeskokování zvuku (22)	OPTION	G-PROTECTION*2	 G-POR 1 G-POR 2
Ochrana sluchu (22)	OPTION	AVLS	ON  OFF
Automatické zastavení přehrávání (23)	OPTION	TIMER	10 min*3  OFF
Vypnutí zvukové signalizace (24)	OPTION	BEEP	 ON OFF
Průběžné přehrávání skladeb (24)	OPTION	SEAMLESS*2, *4	ON  OFF

\*1 Indikátor „PGM“ není zobrazen.

\*2 Tato nastavení můžete provádět při zastaveném přehrávání.

\*3 Výchozí nastavení. Pokud jste změnili toto nastavení, zobrazí se již nastavený čas.

\*4 Pouze pro disky ATRAC

---

## Bezpečnostní opatření

### Bezpečnost

- Jestliže do přístroje spadne jakýkoli pevný předmět nebo vnikne-li do něj kapalina, přístroj odpojte a před dalším použitím jej nechte zkontrolovat odborníkem.
- Do zdířky DC IN 4.5 V (zdířka externího zdroje napájení) nestrkejte žádné cizí předměty.

### Přehrávač kompaktních disků

- Čocky přístroje uchovávejte čisté a nedotýkejte se jich. Jinak by mohlo dojít k jejich poškození a porušení správné funkce přehrávače.
- Nepokládejte na přístroj těžké předměty. Mohlo by dojít k poškození přehrávače a kompaktního disku.
- Nenechávejte přehrávač v blízkosti tepelných zdrojů nebo na místech vystavených přímému slunečnímu záření, prachu či pisku, vlhkosti, dešti, mechanickým otřesům, na nerovném povrchu nebo v autě se zavřenými okny.
- Jestliže přehrávač působí rušení rozhlasového nebo televizního příjmu, vypněte jej nebo jej přesuňte do větší vzdálenosti od rozhlasového nebo televizního přijímače.
- Na tomto CD přehrávači nelze přehrávat disky nestandardních tvarů (např. srdce, čtverce nebo hvězdy). Mohlo by dojít k jeho poškození. Tyto disky nepoužívejte.

### Zacházení s kompaktními disky

- Chcete-li uchovat kompaktní disky čisté, dotýkejte se pouze jejich okrajů. Nikdy se nedotýkejte povrchu disku.
- Na disky nelepte štítky ani nálepky.
- Nevystavujte disky přímému slunečnímu záření ani tepelným zdrojům, například horkovzdušným ventilátorům. Nenechávejte disky ležet v autě zaparkovaném na slunci.

## Sluchátka

### Bezpečnost silničního provozu

Nepoužívejte sluchátka při řízení auta, jízdě na kole nebo při obsluze motorových vozidel. Mohlo by to vést k dopravní nehodě a v některých zemích je to dokonce v rozporu s předpisy. Nebezpečné je rovněž používání sluchátek s nastavenou vysokou hlasitostí při chůzi, obzvláště na křižovatkách. V nebezpečných situacích byste měli být mimořádně pozorní nebo byste měli poslech přerušit.

### Ochrana před poškozením sluchu

Nepoužívejte sluchátka s nastavenou příliš vysokou hlasitostí. Odborníci varují před opakovaným a dlouhotrvajícím hlasitým poslechem. Pokud vám začne v uších zvonit, snižte hlasitost nebo přehrávání přerušte.

### Ohleduplnost vůči okolí

Ponechte hlasitost na střední úrovni. Tak budete moci zaznamenat i vnější zvuky a nebudete rušit okolí.

---

## Údržba

### Čištění povrchu přístroje

Používejte měkký hadřík navlhčený ve vodě nebo slabém roztoku čistícího prostředku. Nepoužívejte alkohol, benzín ani ředidla.

## Odstraňování problémů

Pokud by po vyzkoušení uvedených postupů váš problém přetrvával, obraťte se na nejbližší zastoupení společnosti Sony.

Symptom	Příčina a možnosti nápravy
Hlasitost se nezvýší ani při opakovaném stisknutí tlačítka VOL +.	→ Přepínač AVLS je nastaven na hodnotu „ON“. Nastavte jej na hodnotu „OFF“. (strana 22)
Neozývá se žádný zvuk ani šum.	→ Pevně zapojte zástrčky sluchátek. (strana 13) → Zástrčky jsou špinavé. Čistěte zástrčky sluchátek pravidelně suchým měkkým hadříkem.
Určité soubory nelze přehrávat.	→ Pokoušeli jste se přehrávat soubory uložené ve formátu nekompatibilním s tímto přehrávačem CD. (strana 6)
Životnost suchých článků je příliš krátká.	→ Přesvědčte se, že používáte alkalické baterie, nikoliv manganové. (strana 25) → Nahrad'te baterie novými alkalickými články LR6 (velikost AA). (strana 25)
Na displeji se zobrazí indikátor „Lo batt“. Přehrávač nehraje.	→ Nahrad'te baterie novými alkalickými články LR6 (velikost AA). (strana 25)
Na displeji se zobrazí indikátor „HI dc In“.	→ Je použit napájecí síťový adaptér s vyšší kapacitou než dodávaný nebo doporučený adaptér. Používejte výhradně síťový adaptér nebo kabel k autobaterii doporučený v části „Volitelné příslušenství“. (strana 31)
Přehrávač nehraje nebo na displeji svítí indikátor „No disc“, i když je kompaktní disk vložený do přehrávače.	→ Kompaktní disk je špinavý nebo poškozený. → Zkontrolujte, že je disk vložen do přehrávače štítkem směrem nahoru. (strana 13) → Došlo ke kondenzaci vlhkosti. Ponechte přehrávač několik hodin mimo provoz, dokud nevyschne. → Pevně zavřete kryt prostoru pro baterie. (strana 25) → Zkontrolujte, že jsou baterie vloženy správně. (strana 25) → Zasuňte napájecí adaptér pevně do síťové zásuvky. (strana 13) → Po uplynutí alespoň jedné sekundy od připojení síťového adaptéru stiskněte tlačítko ►II/ENTER. → Disk CD-R/RW je prázdný. → Vyskytly se problémy s kvalitou disku CD-R/CD-RW, s nahrávacím zařízením nebo použitým softwarem.

(Pokračování)

## Odstraňování problémů

Symptom	Příčina a možnosti nápravy
Po stisknutí tlačítka bliká na displeji indikátor „HOLD“ a přehrávač nehraje.	→ Tlačítka jsou zablokována. Posuňte přepínač HOLD zpět. (strana 23)
Přehrávání začne od místa přerušení (funkce Resume).	→ Je aktivní funkce obnovení. Chcete-li spustit přehrávání od první stopy, stiskněte a podržte stisknuté tlačítko ►II/ ENTER na zastaveném přehrávači, dokud se nespustí přehrávání první stopy. Můžete také otevřít víko přehrávače CD. Nebo můžete odpojit všechny zdroje napájení a poté znovu vložit akumulátory či připojit napájecí síťový adaptér. (strany 13, 14, 25)
Při přehrávání je slyšet praskání.	→ Pevně zavřete kryt prostoru pro baterie. (strana 25)
Během přehrávání disku ATRAC nebo MP3 kompaktní disk nerotuje, ale slyšíte správný zvuk.	→ Přehrávač CD je navržen tak, aby během přehrávání kompaktního disku ATRAC nebo MP3 disk přestal rotovat, neboť se tím snižuje spotřeba energie. Přehrávač není poškozen.
Po stisknutí tlačítka ►II/ ENTER a zavření krytu přehrávače se na displeji zobrazí indikátor „NO FILE“.	→ Na kompaktním disku nejsou žádné soubory ATRAC3plus/ ATRAC3/MP3. → Je použit disk CD-R/RW, z něhož byla vymazána data. → Kompaktní disk je zašpiněný.
Při zavírání krytu přehrávače se kompaktní disk začíná točit.	→ Přehrávač CD čte informace z kompaktního disku. Přehrávač CD není poškozen.
Obraz na displeji je špatně čitelný nebo se zobrazuje pomalu.	→ Používáte přehrávač CD při vysoké (nad 40 °C) nebo nízké (pod 0 °C) teplotě. Při pokojové teplotě bude displej opět fungovat normálně.
Přehrávání je náhle přerušeno.	→ Byla nastavena funkce OFF TIMER. Změňte nastavení na hodnotu „OFF“.

## Technické údaje

### Systém

Digitální audio systém pro kompaktní disky

### Vlastnosti laserové diody

Materiál: GaAlAs

Vlnová délka:  $\lambda = 770 - 800$  nm

Režim vyzařování: kontinuální

Výstupní výkon laseru: méně než 44,6  $\mu$ W  
(Hodnota naměřená ve vzdálenosti 200 mm od povrchu čočky objektivu v optické snímáči části s aperturou 7 mm.)

### Konverze D-A

1bitový krystalem řízený převodník

### Frekvenční rozsah

20 - 20 000 Hz  $\pm 2$  dB (měřeno podle JEITA)

### Výstup (při vstupu 4,5 V)

Sluchátka do uší (stereo minizdířka)

Přibl. 5 mW + přibl. 5 mW při 16  $\Omega$

(Přibl. 1,5 mW + přibl. 1,5 mW při 16  $\Omega$ )\*

\*Modely určené pouze pro Evropu

### Požadavky na napájení

- Dvě baterie LR6 (velikosti AA): 1,5 V ss  $\times$  2
- Napájecí síťový adaptér (zdířka DC IN 4.5 V):  
220 V, 50 Hz (model určený pro Čínu)  
120 V, 60 Hz (model určený pro Mexiko)

### Životnost baterií\*1 (přibl. v hodinách)

Při použití přehrávače na rovné a pevné podložce.

Režim SOUND je nastaven na hodnotu „OFF“.

Životnost baterií závisí na působu použití přehrávače.

### Při použití dvou alkalických baterií Sony LR6 (SG) (vyrobena v Japonsku)

	G-PROTECTION	
	„G-PRO 1“	„G-PRO 2“
Zvukové disky CD	50	45
ATRAC CD*2	85	85
MP3 CD*3	65	65

\*1 Hodnota měřená podle standardu JEITA  
(Japan Electronics and Information  
Technology Industries Association)

\*2 Probíhá-li nahrávání při 48 kb/s

\*3 Probíhá-li nahrávání při 128 kb/s

### Pracovní teplota

5 °C – 35 °C

### Rozměry (š/v/h) (bez vyčnívajících částí a ovládacích prvků)

Přibl. 135,8  $\times$  30,7  $\times$  135,8 mm

### Hmotnost (bez příslušenství)

Přibl. 177 g

Americké a zahraniční patenty s licencí od společnosti Dolby Laboratories.

Vzhled a technické parametry mohou být změněny bez předchozího upozornění.

## Volitelné příslušenství

Napájecí síťový adaptér\* AC-E45HG

Systém aktivních reproduktorů	SRS-Z1 SRS-Z30
-------------------------------	-------------------

Kabel k autobaterii	DCC-E345
---------------------	----------

Kabel k autobaterii	DCC-E34CP
---------------------	-----------

se sadou pro zapojení v autě

Sada pro zapojení v autě	CPA-9C
--------------------------	--------

Propojovací kabel	RK-G129 RK-G136
-------------------	--------------------

Sluchátka (kromě zákazníků ve Francii)	MDR-E818LP MDR-J10
--	-----------------------

Sluchátka (pro zákazníky ve Francii)	MDR-E808LP
--------------------------------------	------------

\* Technické parametry adaptérů se mohou pro jednotlivé oblasti lišit. Před zakoupením adaptéru si zjistěte napětí elektrické sítě a tvar zástrčky ve vaší zemi.

Může se stát, že váš prodejce nebude mít k dispozici některé výše uvedené příslušenství. Vyžádejte si od něj podrobné informace o příslušenství, které je k dostání ve vaší zemi či oblasti.

## UPOZORNENIE

**Zariadenie nevystavujte dažďu ani vlhkosti, inak hrozí nebezpečenstvo požiaru alebo úrazu elektrickým prúdom.**

Zariadenie neumiestňujte do obmedzeného priestoru, ako napríklad do knižnice alebo skrinky.

Ventilačné otvory prístroja nezakrývajte novinami, obrusmi, záclonami atď., inak hrozí nebezpečenstvo požiaru.

Na prístroj neumiestňujte žiadne nádoby s tekutinami, ako napríklad vázy, inak hrozí nebezpečenstvo požiaru alebo úrazu elektrickým prúdom.

Určité krajiny regulujú zber batérií používaných ako zdroj napätia pre tento produkt. Obráťte sa na váš miestny úrad.

### UPOZORNENIE

- KEĎ JE ZARIADENIE OTVORENÉ, HROZÍ NEBEZPEČIE NEVIDITEĽNEJ LASEROVEJ RADIÁCIE
- NEPOZERAJTE SA DO LÚČA A ANI HO PRIAMO NESLEDUJTE POMOCOJ OPTICKÝCH NÁSTROJOV
- KEĎ JE ZARIADENIE OTVORENÉ, HROZÍ NEVIDITEĽNÉ LASEROVÉ ŽIARENIE (CLASS 1M).
- NEPOZERAJTE PRIAMO DO LÚČA POMOCOJ OPTICKÝCH NÁSTROJOV.

Platnosť označenia CE sa týka iba tých krajín, v ktorých je toto označenie ustanovené zákonom, najmä krajín Európskej únie (EU).

ATRAC3plus a ATRAC3 sú ochrannými známkami spoločnosti Sony Corporation.



# Obsah

## **Veľa príjemných zážitkov s prehrávačom ATRAC CD Walkman!**

Zdroje hudby, ktoré je možné prehrávať na tomto prehrávači diskov CD .....	6
Formát ATRAC3plus a ATRAC3 .....	7
MP3 .....	7
Štruktúra súborov ATRAC3plus, ATRAC3 a MP3 .....	8

## **Začíname**

Kontrola dodávaného príslušenstva ...	10
Umiestnenie ovládacích prvkov .....	11

## **Prehrávanie disku CD**

<b>1.</b> Vloženie disku CD. ....	13
<b>2.</b> Pripojenie prehrávača diskov CD. ....	13
<b>3.</b> Prehrávanie disku CD. ....	13

## **Možnosti prehrávania**

Opakované prehrávanie stôp (Repeat play) .....	16
Prehrávanie všetkých súborov vo vybratej skupine (Group play) (len pre disky CD so súbormi ATRAC alebo MP3) .....	16
Prehrávanie jednej stopy (Single play) .....	17
Prehrávanie stôp v náhodnom poradí (Shuffle play) .....	17
Prehrávanie všetkých súborov vo vybratej skupine v náhodnom poradí (Group shuffle play) (iba pre disky CD so súbormi ATRAC a MP3) .....	17
Prehrávanie obľúbených zoznamov skladieb (m3u play list play) (iba pre disky CD so súbormi MP3) .....	17
Prehrávanie obľúbených stôp so záložkami (Bookmark track play) ....	18

Prehrávanie 10 najčastejšie prehrávaných skladieb (Auto ranking play) .....	18
Prehrávanie najčastejšie prehrávaných stôp v náhodnom poradí (Auto ranking shuffle play) .....	19
Prehrávanie stôp v obľúbenom poradí (PGM play) .....	19
Vyhľadávanie skupín stôp alebo súborov .....	20

## **Dostupné funkcie**

Nastavenie kvality zvuku (parametrický ekvalizér) .....	21
Funkcia G-PROTECTION .....	22
Prevenia poškodenia sluchu (AVLS) .....	22
Automatické zastavenie prehrávania (OFF TIMER) .....	23
Zamknutie ovládacích prvkov (HOLD) .....	23
Vypnutie pípania .....	24
Nepretržité prehrávanie stôp (SEAMLESS) (iba disky ATRAC CD) .....	24

## **Pripojenie k zdroju napájania**

Používanie suchých galvanických článkov .....	25
Poznámky k zdroju napájania .....	26

## **Ďalšie informácie**

Zoznam ponúk .....	27
Odporúčania .....	28
Údržba .....	28
Riešenie problémov .....	29
Technické parametre .....	31
Voliteľné príslušenstvo .....	31

SK

# Veľa príjemných zážitkov s prehrávačom ATRAC CD Walkman!

Ďakujeme vám za zakúpenie prehrávača typu D-NE300/NE301. Tento prehrávač diskov CD sa nazýva „ATRAC CD Walkman“, pretože sa na ňom dajú prehrávať disky typu „ATRAC CD“.

**Vlastné disky ATRAC CD si môžete jednoducho vytvoriť.**

## Krok 1 Inštalácia

Nainštalujte dodaný softvér „SonicStage Simple Burner“.



## Krok 2 Napáľovanie

Pomocou osobného počítača vytvorte obraz disku a napáľte ho na disk CD-R/RW.

Zvukové disky CD

Súbory MP3

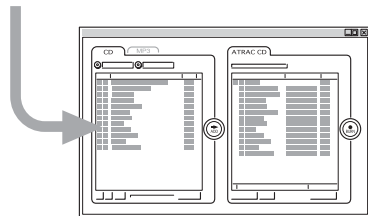

Zvukové údaje sa pomocou softvéru SonicStage Simple Burner konvertujú do formátu ATRAC3plus alebo ATRAC3.

### Používanie softvéru SonicStage Simple Burner

Informácie nájdete v dodanej brožúre „SonicStage Simple Burner“.

## Čo je disk ATRAC CD?

Disk ATRAC CD je disk CD-R/RW, na ktorom sú nahraté zvukové údaje komprimované vo formáte ATRAC3plus alebo ATRAC3. Na jeden disk CD-R/RW sa tak dá nahráť približne 30 zvukových diskov CD.\* Nahrávať môžete aj súbory MP3 po ich konverzii do formátu ATRAC3plus alebo ATRAC3.

\* Pri odhadovanom čase prehrávania jedného disku CD (albumu) 60 minút a pri nahrávaní na disk CD-R alebo CD-RW s kapacitou 700 MB bitovou rýchlosťou 48 kb/s vo formáte ATRAC3plus.

ATRAC CD

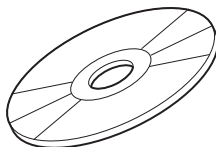

## Krok 3 Počúvanie

Svoje vlastné disky ATRAC CD môžete počúvať kdekoľvek prostredníctvom prehrávača ATRAC CD Walkman.



Na prehrávači CD Walkman môžete počúvať aj zvukové disky CD.

## Čo je formát ATRAC3plus a ATRAC3?

Informácie získate na stranách 7 až 9 tohto návodu.

---

## Zdroje hudby, ktoré je možné prehrávať na tomto prehrávači diskov CD

Na tomto prehrávači diskov CD môžete prehrávať tieto tri zdroje hudby:

- Zvukové disky CD (formát CDDA)
- Disky CD so súbormi vo formáte ATRAC3plus alebo ATRAC3 (ATRAC CD)
- Disky CD so súbormi vo formáte MP3 (MP3 CD)

### Použiteľné formáty diskov

Môžete používať iba disky s formátom ISO 9660 Level 1/2 a Joliet extension.

### Disky CD-R a CD-RW

Tento prehrávač diskov CD môže prehrávať disky CD-R a CD-RW nahraté vo formáte ATRAC3plus, ATRAC3, MP3 alebo CDDA\*, avšak možnosť prehrávania disku môže byť závislá od kvality disku a stavu nahrávacieho zariadenia.

\* CDDA je skratka pre digitálny zvukový systém disku CD (Compact Disc Digital Audio). Je to štandard nahrávania používaný pre zvukové disky CD.

### Hudobné disky zakódované pomocou technológií na ochranu autorských práv

Tento výrobok je navrhnutý na prehrávanie diskov, ktoré vyhovujú štandardu diskov CD. Niektoré nahrávacie spoločnosti predávajú v ostatnom čase zvukové disky zakódované pomocou technológií na ochranu autorských práv. Medzi týmito diskami sa vyskytujú aj také, ktoré nevyhovujú štandardu diskov CD a nie je možné ich prehrať na tomto výrobku.

#### **Poznámky**

- S týmto prehrávačom diskov CD nie je možné nahrávať hudbu na zapisovateľné médiá, ako sú disky CD-R alebo CD-RW.
- Disky CD-R a CD-RW nahraté vo formáte ATRAC3plus alebo ATRAC3 sa nedajú prehrávať na počítači.

## Formát ATRAC3plus a ATRAC3

Skratka „ATRAC3plus“ znamená „Adaptive Transform Acoustic Coding3plus“. Je to technológia kompresie zvuku vyvinutá na základe formátu ATRAC3. Pomocou formátu ATRAC3plus je možné komprimovať hudobný obsah na približne 1/20 pôvodnej veľkosti pri bitovej rýchlosti 64 kb/s, avšak stále počujete zvuk vysokej kvality. Dostupné prenosové bitové rýchlosti sú 256 kb/s, 64 kb/s a 48 kb/s.

Skratka „ATRAC3“ znamená „Adaptive Transform Acoustic Coding3“. Je to technológia kompresie zvuku, ktorá zaručuje vysokú kvalitu zvuku a vysoký stupeň kompresie. Pomocou formátu ATRAC3 je možné komprimovať hudobný obsah na približne 1/10 pôvodnej veľkosti, v dôsledku čoho sú menšie požiadavky na kapacitu média. Dostupné prenosové bitové rýchlosti sú 132 kb/s, 105 kb/s a 66 kb/s.

### Použiteľný počet skupín a súborov

- Maximálny počet skupín: 255.
- Maximálny počet súborov: 999.

Podrobnejšie informácie nájdete v dodanej brožúre „SonicStage Simple Burner“.

### Poznámka o ukladaní súborov na médiá

Na disk so súbormi vo formáte ATRAC3plus alebo ATRAC3 neukladajte súbory v iných formátoch (okrem súborov MP3) a nevytvárajte na ňom nepotrebné priečky.

## MP3

Skratka MP3 znamená MPEG-1 Audio Layer3. Je to štandard kompresie zvukových súborov podporovaný expertnou skupinou MPEG (Motion Picture Experts Group), ktorá pracuje v rámci medzinárodnej organizácie pre štandardizáciu ISO (International Organization for Standardization). Táto technológia umožňuje kompresiu zvukových súborov na približne 1/10 ich veľkosti na štandardných kompaktných diskoch.

Hlavné technické parametre vyhovujúcich formátov diskov sú:

- Maximálny počet úrovní adresárov: 8.
- Použiteľné znaky: A - Z, a - z, 0 - 9, \_ (znak podčiarknutia).

### Poznámky

- Pri vytváraní názvov súborov k nim nezabudnite pridať príponu „mp3“.
- Ak pridáte príponu „mp3“ k súboru, ktorý nie je vo formáte MP3, prehrávač nebude môcť súbor rozpoznať.

(Pokračovanie)

## Použitelný počet skupín a súborov

- Maximálny počet skupín: 255.
- Maximálny počet súborov: 999.

## Nastavenie softvéru na kompresiu a zápis

- Tento prehrávač diskov CD môže prehrávať súbory MP3 s nasledujúcimi technickými parametrami: bitová rýchlosť 16 až 320 kb/s a vzorkovacie frekvencie 32 alebo 44,1 alebo 48 kHz. Je možné prehrávať aj súbory s premenlivou prenosovou bitovou rýchlosťou (Variable Bit Rate, VBR). Ak chcete komprimovať do súboru MP3, softvér odporúčame nastaviť na kompresiu s hodnotami „44,1 kHz“, „128 kb/s“ a s konštantnou bitovou rýchlosťou („Constant Bit Rate“).
- Ak chcete nahrávať s využitím maximálnej kapacity, nastavte možnosť „halting of writing“.
- Ak chcete nahrávať na úplne prázdne médium s využitím jeho maximálnej kapacity, nastavte možnosť „Disc at Once“.

## Poznámky o ukladaní súborov na médiá

- Na disk so súbormi MP3 neukladajte súbory v iných formátoch (okrem formátov MP3, AT-RAC3plus alebo AT-RAC3) ani nepotrebné priečinky.
- Po vložení disku prehrávač CD prečíta všetky informácie o priečinkoch a súboroch, ktoré sa nachádzajú na disku. Ak je na disku veľa priečinkov, pred začiatkom prehrávania alebo medzi prehrávaním jednotlivých súborov môžu byť dlhé pauzy.

---

## Štruktúra súborov AT-RAC3plus, AT-RAC3 a MP3

### Skupiny a priečinky

Formát AT-RAC3plus alebo AT-RAC3 má veľmi jednoduchú štruktúru. Pozostáva zo „súborov“ a „skupín“. „Súbor“ je ekvivalentom „stopy“ alebo skladby na zvukovom disku CD. „Skupina“ je zoskupením súborov a je ekvivalentom „albumu“. „Skupina“ nemá adresárovú štruktúru (v rámci existujúcej skupiny nie je možné vytvoriť novú skupinu).

Pre disky CD so súbormi MP3 je „súbor“ ekvivalentom „stopy“ a „skupina“ je ekvivalentom „albumu“. Tento prehrávač diskov CD je navrhnutý tak, aby rozpoznal priečinok so súbormi MP3 ako „skupinu“, čo mu umožňuje prehrávať disky CD-R a CD-RW rovnakým spôsobom ako súbory AT-RAC3plus a AT-RAC3.

## Štruktúra súborov ATRAC3plus, ATRAC3 a MP3 a poradie prehrávania

### •ATRAC3plus alebo ATRAC3

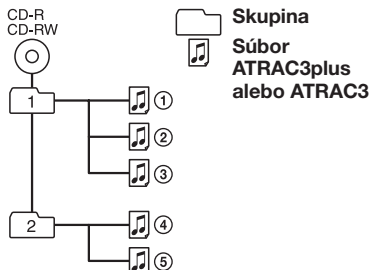

### •MP3

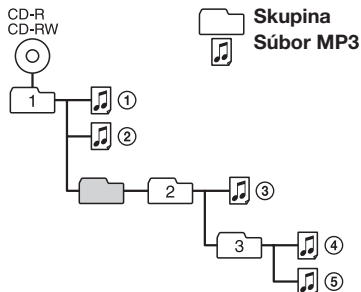

### Poznámky

- Skupina, ktorá neobsahuje súbor MP3, sa preskočí.
- Ak sa na ten istý disk CD nahrali súbory ATRAC3plus/ATRAC3 aj súbory MP3, tento prehrávač diskov CD bude najprv prehrávať súbory ATRAC3plus alebo ATRAC3.
- V závislosti od spôsobu nahratia súborov MP3 na disk môže byť poradie prehrávania odlišné od poradia uvedeného vyššie.

## Kontrola dodávaného príslušenstva

Sieťový adaptér (1)

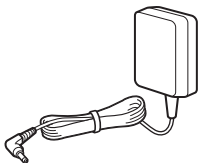

Disk CD-ROM\* (SonicStage Simple Burner) (1)

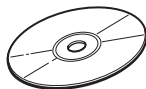

Slúchadlá (1)



\* Disk CD-ROM neprehrávajte na prehrávači zvukových diskov CD.

Používateľská príručka k softvéru SonicStage Simple Burner (1)



# Umiestnenie ovládacích prvkov

## Prehrávač diskov CD

Ďalšie podrobnosti nájdete na stranách uvedených v zátvorkách.

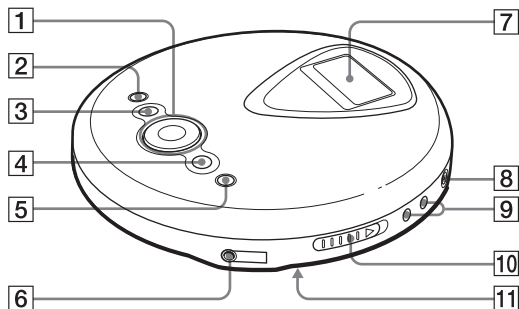

- 1** Funkčné tlačidlo (13, 14, 16 - 24, 27)

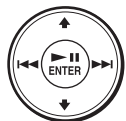

▶▶\*<sup>1</sup>/ENTER: prehrať/  
pozastaviť/zadať

◀◀: AMS\*<sup>2</sup>/previnúť  
dozadu

▶▶: AMS/rýchlo  
previnúť dopredu

▲/▼: Používa sa na  
výber súboru, režimu  
prehrávania atď.

- 2** Tlačidlo ■ (zastaviť) (20, 22, 23, 27)

- 3** Tlačidlo □ (skupina) - (14, 19, 20,  
23, 27)

- 4** Tlačidlo □ (skupina) + (14, 19, 20)

- 5** Tlačidlo DISPLAY/MENU (15, 16,  
19 - 24, 27)

Používa sa na prístup k ponuke.

Používa sa aj na zadanie výberu  
rovnako ako tlačidlo ▶▶/ENTER.

- 6** Konektorová zásuvka ⏏ (slúchadlá) (13)

- 7** Displej (12, 15 - 17, 19 - 21, 27)

- 8** Konektorová zásuvka DC IN 4.5 V  
(externý zdroj napájania) (13)

- 9** Tlačidlá VOL (hlasitosť) +\*<sup>1</sup>/- (13)

- 10** Prepínač OPEN (13, 25)

Posunutím prepínača otvoríte kryt  
prehrávača diskov CD.

- 11** Prepínač HOLD (zadná strana) (23)  
Posunutím prepínača v smere šípky  
vypnete funkcie tlačidiel na  
prehrávači diskov CD atď.

\*1 Tlačidlo má dotykový bod.



\*2 Automatické vyhľadovanie skladieb  
(Automatic Music Sensor)

(Pokračovanie)

## Displej

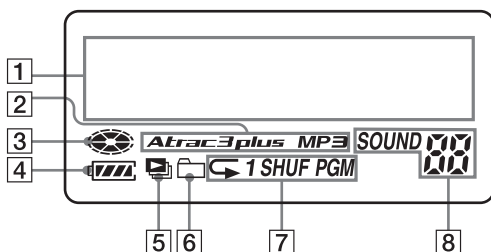
Ďalšie podrobnosti nájdete na stranách uvedených v zátvorkách.



- 1** Zobrazenie textových informácií (15)  
Počas prehrávania zvukového disku CD sa v 2 riadkoch displeja zobrazuje názov disku, názov stopy atď., ak sú na disku CD nahraté.  
Počas prehrávania disku CD so súbormi ATRAC alebo MP3 sa v 2 riadkoch displeja zobrazuje názov skupiny, názov súboru atď., ak sú na disku CD nahraté.  
Na tomto displeji sa zobrazujú aj položky ponuky.
- 2** Indikátor formátu Atrac3plus alebo MP3
- 3** Indikátor disku  
Svieti počas prehrávania na prehrávači diskov CD.
- 4** Indikátor batérie (25)  
Zobrazuje približnú zostávajúcu kapacitu batérie. Ak bliká indikátor „“, batérie sú vybité.
- 5** Indikátor zoznamu skladieb  
Len pre disky CD so súbormi MP3
- 6** Indikátor skupín (19, 20)  
Len pre disky CD so súbormi ATRAC alebo MP3
- 7** Indikátor režimu prehrávania  
Zobrazuje rôzne režimy prehrávania, ako je prehrávanie v náhodnom poradí alebo programované prehrávanie. Indikátor „“ označuje opakované prehrávanie.
- 8** Indikátor SOUND  
Zobrazuje nastavenie kvality zvuku SOUND vybrané v ponuke.

# Prehrávanie disku CD

## 1. Vloženie disku CD.

- 1 Posunutím prepínača OPEN otvorte kryt prehrávača diskov CD.

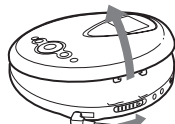

Prepínač OPEN

- 2 Vložte disk CD do zásobníka a zatvorte kryt.

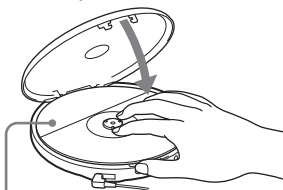

Disk CD vložte označenou stranou s etiketou smerom nahor

## 2. Pripojenie prehrávača diskov CD.

Môžete použiť nasledujúce zdroje napájania:

- Alkalické batérie typu LR6 (veľkosti AA) (strana 25),
- Sieťový adaptér.

Na tejto strane je vysvetlené používanie prehrávača diskov CD napájaného zo siete.

Konektory pevne zasuňte.

- 1 Pripojte sieťový adaptér.
- 2 Pripojte slúchadlá k prehrávaču diskov CD.

do sieťovej zásuvky

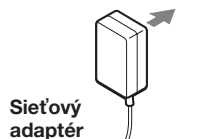

Sieťový adaptér

▶||/ENTER

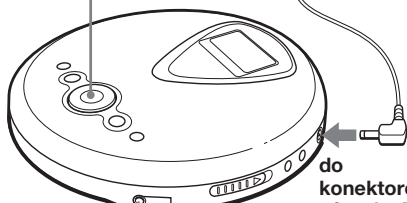

do zdiery (slúchadlá)

do konektorovej zásuvky DC IN 4.5 V

Slúchadlá

## 3. Prehrávanie disku CD.

Stlačte tlačidlo ▶||/ENTER.

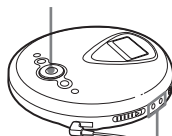

Stlačením tlačidla VOL + alebo - nastavte hlasitosť.

(Pokračovanie)

## Základné operácie

Ak chcete	Vykonajte toto
prehrávať (od pozície, na ktorej ste prehrávanie zastavili)	Stlačte tlačidlo ►►/ENTER. Prehrávanie začne od pozície, na ktorej ste ho zastavili.
prehrávať (od prvej stopy)	Keď je prehrávač diskov CD zastavený, stlačte a podržte tlačidlo ►►/ENTER, kým sa nezačne prehrávať prvá stopa.
pozastaviť/obnoviť prehrávanie po pozastavení	Stlačte tlačidlo ►►/ENTER.
zastaviť*2	Stlačte tlačidlo ■.
nájsť začiatok aktuálnej stopy (AMS*1)*2	Stlačte tlačidlo ◀◀◀.
nájsť začiatok predchádzajúcich stôp (AMS)*3	Opakovane stlačte tlačidlo ◀◀◀.
nájsť začiatok nasledujúcej stopy (AMS)*2, *3	Stlačte tlačidlo ►►►.
nájsť začiatok nasledujúcich stôp (AMS)*3	Opakovane stlačte tlačidlo ►►►.
rýchlo prejsť dozadu*2, *5	Stlačte a podržte tlačidlo ◀◀◀.
rýchlo prejsť dopredu*2, *5	Stlačte a podržte tlačidlo ►►►.
preskočiť na nasledujúce skupiny*4	Opakovane stlačte tlačidlo ◻ +.
preskočiť na predchádzajúce skupiny*4	Opakovane stlačte tlačidlo ◻ -.

\*1 Automatické vyhľadávanie skladieb (Automatic Music Sensor)

\*2 Tieto operácie je možné vykonať počas prehrávania aj pozastavenia prehrávania.

\*3 Po prehraní poslednej stopy sa môžete vrátiť na začiatok prvej stopy stlačením tlačidla ►►►.

Ak je prehrávač nastavený na prvej stope, na poslednú stopu prejdete stlačením tlačidla ◀◀◀.

\*4 Iba počas prehrávania disku CD so súbormi ATRAC alebo MP3

\*5 Tieto operácie nie je možné vykonať, keď je súbor MP3 nahratý na disku CD-R alebo CD-RW vo formáte zápisu paketov.

## Zobrazenie informácií o disku CD na displeji

Informácie o disku CD si môžete prezrieť opakovaným stlačením tlačidla DISPLAY/MENU. Keď prehrávate disk CD obsahujúci textové informácie, ako napríklad CD-TEXT, zobrazuje sa „názov stopy“, „názov albumu“, „meno interpreta“ atď. tak, ako je to uvedené v zátvorkách v nasledujúcej tabuľke. Keď prehrávate disk ATRAC CD, zobrazujú sa informácie, ktoré ste vložili pomocou softvéru SonicStage Simple Burner. Keď prehrávate disk CD, ktorý obsahuje súbory MP3 so značkami ID3<sup>\*1</sup>, zobrazujú sa informácie v značkách ID3.

Každým stlačením tlačidla DISPLAY/MENU sa displej zmení nasledujúcim spôsobom:

Obrazovka	Zvukový disk CD	Disk CD so súborami ATRAC alebo MP3
1	Číslo stopy, čas od začiatku prehrávania (názov stopy)	Názov súboru, číslo súboru, čas od začiatku prehrávania
2	Číslo stopy, zostávajúci čas aktuálnej stopy (názov stopy, meno interpreta)	Meno interpreta, informácie o kodeku <sup>*3</sup> , číslo súboru, zostávajúci čas aktuálneho súboru
3	Zostávajúci počet stôp <sup>*2</sup> , zostávajúci čas na disku CD <sup>*2</sup> (názov albumu, meno interpreta)	Názov skupiny, celkový počet súborov
4	Zoznam názvov stôp	Zoznam názvov skupín alebo súborov

\*1 Značka ID3 predstavuje formát určený na pridávanie určitých informácií (názov stopy, názov albumu, meno interpreta atď.) do súborov MP3. Tento prehrávač diskov CD podporuje verziu 1.1, 2.2 a 2.3 formátu značky ID3 (len pre súbory MP3).

\*2 Nezobrazuje sa počas prehrávania jednej stopy, prehrávania v náhodnom poradí, prehrávania stôp so záložkami, prehrávania najčastejších skladieb, náhodného prehrávania najčastejších skladieb a programovaného prehrávania.

\*3 Bitová rýchlosť a vzorkovacie frekvencie. Počas prehrávania súboru MP3 vytvoreného s premenlivou bitovou rýchlosťou (VBR) sa na displeji namiesto údajov o bitovej rýchlosti zobrazuje „VBR“. V niektorých prípadoch sa nápis „VBR“ zobrazí až v polovici prehrávania, a nie na začiatku.

### Poznámky

- Tento prehrávač diskov CD zobrazuje znaky A - Z, a - z, 0 - 9 a znak \_.
- Pred prehrávaním súboru prehrávač diskov CD prečíta všetky informácie o súboroch a skupinách (alebo priečinkoch), ktoré sa nachádzajú na disku CD. Počas čítania sa na displeji zobrazí nápis „READING“. V závislosti od obsahu disku CD môže čítanie trvať určitý čas.
- Ak skupina nemá názov, na displeji sa zobrazí nápis „ROOT“.
- Ak súbor neobsahuje informácie v značke ID3, na displeji sa zobrazí nápis „- - -“.

## Vybratie disku CD

Disk CD vyberajte pri súčasnom stlačení stredového prvku zásobníka.

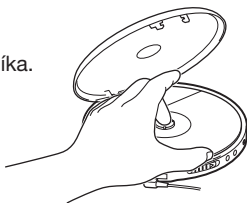

## ► Možnosti prehrávania

Pomocou funkcie ponuky môžete využiť nasledujúce možnosti prehrávania.

- **Opakované prehrávanie stôp (Repeat play),**
- **Prehrávanie všetkých súborov vo vybratej skupine (Group play),**
- **Prehrávanie jednej stopy (Single play),**
- **Prehrávanie stôp v náhodnom poradí (Shuffle play),**
- **Prehrávanie všetkých súborov vo vybratej skupine v náhodnom poradí (Group shuffle play),**
- **Prehrávanie obľúbených zoznamov skladieb (m3u play list play),**
- **Prehrávanie obľúbených stôp so záložkami (Bookmark track play),**
- **Prehrávanie 10 najčastejšie prehrávaných skladieb (Auto ranking play),**
- **Prehrávanie najčastejšie prehrávaných stôp v náhodnom poradí (Auto ranking shuffle play),**
- **Prehrávanie stôp v obľúbenom poradí (PGM play).**

### Výber možností prehrávania

Nasledujúcim postupom otvorte ponuku PLAY MODE a potom vyberte niektorú z možností prehrávania.

- 1 Stlačte a podržte tlačidlo DISPLAY/MENU, kým sa nezobrazí obrazovka MENU.

```
MENU
>REPEAT
```

- 2 Stlačením tlačidla  $\uparrow$  alebo  $\downarrow$  vyberte možnosť „PLAY MODE“ a potom stlačte tlačidlo  $\blacktriangleright$ /II/ENTER\*.  
\* Na zadanie výberu môžete použiť tlačidlo DISPLAY/MENU rovnako ako tlačidlo  $\blacktriangleright$ /II/ENTER.

```
MENU
>PLAY MODE
```

- 3 Stlačením tlačidla  $\uparrow$  alebo  $\downarrow$  vyberte požadovaný režim prehrávania. Predvolené nastavenie je „ALL“ (normálne prehrávanie).

```
PLAY MODE
>GROUP
```

Zobrazia sa možnosti prehrávania.

## Opakované prehrávanie stôp (Repeat play)

Je možné opakovať rôzne možnosti prehrávania.

- 1 Stlačte a podržte tlačidlo DISPLAY/MENU, kým sa nezobrazí obrazovka MENU.

```
MENU
>REPEAT
```

- 2 Stlačením tlačidla  $\uparrow$  alebo  $\downarrow$  vyberte možnosť „REPEAT“ a potom stlačte tlačidlo  $\blacktriangleright$ /II/ENTER.
- 3 Stlačením tlačidla  $\uparrow$  alebo  $\downarrow$  vyberte možnosť „ON“ a stlačením tlačidla  $\blacktriangleright$ /II/ENTER zadajte výber.

```
REPEAT
>ON
```

## Prehrávanie všetkých súborov vo vybratej skupine

(Group play) (len pre disky CD so súbormi ATRAC alebo MP3)

Vykonajte kroky 1 a 2 uvedené v časti „Výber možností prehrávania“ (na tejto strane), stlačením tlačidla  $\uparrow$  alebo  $\downarrow$  vyberte možnosť „GROUP“ a potom stlačením tlačidla  $\blacktriangleright$ /II/ENTER zadajte výber.

---

## Prehrávanie jednej stopy

(Single play)

---

Vykonajte kroky 1 a 2 uvedené v časti „Výber možností prehrávania“ (strana 16), stlačením tlačidla **↑** alebo **↓** vyberte možnosť „1“ a potom stlačením tlačidla **▶||/ENTER** zadajte výber.

---

---

## Prehrávanie stôp v náhodnom poradí

(Shuffle play)

---

Vykonajte kroky 1 a 2 uvedené v časti „Výber možností prehrávania“ (strana 16), stlačením tlačidla **↑** alebo **↓** vyberte možnosť „SHUFFLE“ a potom stlačením tlačidla **▶||/ENTER** zadajte výber.

---

---

## Prehrávanie všetkých súborov vo vybratej skupine v náhodnom

poradí (Group shuffle play) (iba pre disky CD so súbormi ATRAC a MP3)

---

Vykonajte kroky 1 a 2 uvedené v časti „Výber možností prehrávania“ (strana 16), stlačením tlačidla **↑** alebo **↓** vyberte možnosť „GROUP SHUF“ a potom stlačením tlačidla **▶||/ENTER** zadajte výber.

---

---

## Prehrávanie obľúbených zoznamov skladieb

(m3u play list play)

(iba pre disky CD so súbormi MP3)

Môžete prehrávať svoje obľúbené zoznamy skladieb m3u.\*

\* V súbore „m3u play list“ je zakódované poradie prehrávania súborov MP3. Ak chcete používať funkciu prehrávania zoznamu skladieb, súbory MP3 nahrajte na disk CD-R alebo CD-RW pomocou kódovacieho softvéru, ktorý podporuje formát m3u.

---

- 1** Vykonajte kroky 1 a 2 uvedené v časti „Výber možností prehrávania“ (strana 16), stlačením tlačidla **↑** alebo **↓** vyberte možnosť „PLAY LIST“ a potom stlačením tlačidla **▶||/ENTER** zadajte výber.
- 

- 2** Zoznam skladieb vyberte stlačením tlačidla **↑** alebo **↓**.



```
PLAY LIST
>LATEST
```

Zoznam skladieb

---

- 3** Stlačte tlačidlo **▶||/ENTER**.
-

---

## Prehrávanie obľúbených stôp so záložkami

### (Bookmark track play)



Počas prehrávania na prehrávači diskov CD môžete vytvárať záložky na požadované stopy a potom prehrávať iba tieto stopy.

Zvukový disk CD: maximálne 99 stôp na každom disku CD (maximálne 10 diskov CD).

ATRAC CD: maximálne 999 stôp na každom disku CD (maximálne 5 diskov CD).

MP3 CD: maximálne 999 stôp na každom disku CD (maximálne 5 diskov CD).



### Pridávanie záložiek\*

**1** Počas prehrávania stopy, ku ktorej chcete pridať záložku, stlačte a podržte tlačidlo ►||/ENTER, kým indikátor „“ nezmlizne a namiesto neho nezačne blikať indikátor „“ (záložka).

Po úspešnom pridaní záložky sa blikanie indikátora „“ spomalí.

**2** Stlačte tlačidlo ◀◀ alebo ▶▶ a vyberte stopu, ku ktorej chcete pridať záložku. Potom zopakujte krok 1 a k požadovaným stopám pridajte záložky.

### Prehrávanie stôp so záložkami

Vykonajte kroky 1 a 2 uvedené v časti „Výber možností prehrávania“ (strana 16), stlačením tlačidla  alebo  vyberte možnosť „BOOK MARK“ a potom stlačte tlačidlo ►||/ENTER. Začnú sa prehrávať stopy označené záložkami.

### Odstránenie záložiek\*

Počas prehrávania skladby so záložkou stlačte a podržte tlačidlo ►||/ENTER, kým sa indikátor „“ neprestane zobrazovať na displeji.

### Kontrola stôp so záložkami\*

Počas prehrávania stôp so záložkami sa na displeji rozsvieti indikátor „“.

\* Tieto činnosti vykonávajte iba vtedy, keď je zobrazená obrazovka 1 (strana 15).

### Poznámky

- Počas prehrávania stôp so záložkami sa stopy prehrávajú v poradí podľa čísla stopy, a nie v poradí pridania záložiek.
- Ak sa pokúsite pridať záložky pre stopy na 11. disku CD (na 6. disku pri prehrávaní diskov ATRAC CD alebo MP3 CD), záložky prvého prehrávaného disku CD sa vymažú.
- Ak odstránite všetky zdroje napájania, vymažú sa všetky záložky uložené v pamäti.



---

## Prehrávanie 10 najčastejšie prehrávaných skladieb

### (Auto ranking play)

Prehrávač diskov CD si automaticky pamätá 10 stôp, ktoré ste najčastejšie prehrávali z daného disku CD, a prehrá ich od 10. po prvú stopu.

---

**Vykonajte kroky 1 a 2 uvedené v časti „Výber možností prehrávania“ (strana 16), stlačením tlačidla  alebo  vyberte možnosť „AUTO RANKING“ a potom stlačením tlačidla ►||/ENTER zadajte výber.**

---



## Prehrávanie najčastejšie prehrávaných stôp v náhodnom poradí

(Auto ranking shuffle play)

Prehrávač diskov CD prehrá maximálne 32 najčastejšie prehrávaných stôp, ktoré si uložil do pamäte. Funkcia Auto ranking shuffle play prehráva tieto skladby v náhodnom poradí.

Vykonajte kroky 1 a 2 uvedené v časti „Výber možností prehrávania“ (strana 16), stlačením tlačidla **↑** alebo **↓** vyberte možnosť „RANKING SHUF“ a potom stlačením tlačidla **▶II/ENTER** zadajte výber.

### Poznámka

Prehrávač diskov CD si zapamätá prehrávané stopy z maximálne 10 diskov CD bez ohľadu na to, či ste disky CD menili alebo nie. Ak sa prehrávač diskov CD pokúsi uložiť stopy z 11. disku CD do pamäte, vymažú sa údaje uložené do pamäte ako prvé.

## Prehrávanie stôp v obľúbenom poradí

(PGM play)

Na prehrávači diskov CD môžete naprogramovať až 64 skladieb vo vašom obľúbenom poradí.

**1** Keď je prehrávanie pozastavené, vykonajte kroky 1 a 2 uvedené v časti „Výber možností prehrávania“ (strana 16), stlačením tlačidla **↑** alebo **↓** vyberte možnosť „PROGRAM“ a potom stlačením tlačidla **▶II/ENTER** zadajte výber.

**2** Stlačením tlačidla **◀◀** alebo **▶▶** vyberte stopu a stlačením tlačidla **DISPLAY/MENU** zadajte výber.

Stopa sa uloží do pamäte. Pri prehrávaní diskov ATRAC CD alebo MP3 CD môžete vybrať skupinu aj pomocou tlačidiel **□ +** alebo **□ -**.

[Zvukový disk CD]



01 <PGM01

Číslo stopy    Poradie prehrávania

[Disk CD-TEXT]

Názov stopy



Legene/e  
01 <PGM01

Číslo stopy

[Disk CD so súbormi ATRAC alebo MP3]



For the Gree  
01: Lovely

Poradie    Názov súboru  
prehrávania

(Pokračovanie)

## Prehrávanie stôp v obľúbenom poradí

**3** Zopakujte krok 2 a vyberte stopy vo svojom obľúbenom poradí.

**4** Stlačte tlačidlo ►II/ENTER, čím sa spustí prehrávanie v naprogramovanom poradí.

## Kontrola programu

### Počas programovania:

Pred krokom 4 opakovane stláčajte tlačidlo DISPLAY/MENU.

### Poznámky

- Po vložení 64. skladby v kroku 3 sa na displeji zobrazí číslo prvej vybratej skladby (zvukový disk CD) alebo názov prvého súboru (disk CD so súbormi ATRAC alebo MP3).
- Ak vyberiete 65 alebo viac skladieb, prvé z nich budú zo zoznamu vymazané.

## Vyhľadávanie skupín stôp alebo súborov

Počas prehrávania na prehrávači diskov CD môžete rýchlo vyhľadávať a prehrávať skupinu (iba disky ATRAC CD), stopy alebo súbory pomocou tlačidiel ↑ alebo ↓ na prehrávači diskov CD.



**1** Počas prehrávania podržte stlačené tlačidlo ↑ alebo ↓, až kým sa neobjaví obrazovka vyhľadávania.



**2** Stlačením tlačidla  + alebo  - vyberte požadovanú skupinu a potom stlačte tlačidlo ►II/ENTER.

Prehrávač diskov CD začne prehrávať od prvého súboru vo vybratej skupine.

## Výber požadovanej stopy alebo súboru

- 1** Vykonajte krok 1 uvedený vyššie a potom stlačením tlačidla  + alebo  - vyberte požadovanú skupinu.
- 2** Stlačením tlačidla ↑ alebo ↓ vyberte požadovanú stopu alebo súbor a potom stlačte tlačidlo ►II/ENTER. Prehrávač diskov CD začne prehrávať od vybratej stopy alebo súboru.

## Ukončenie režimu vyhľadávania

Stlačte tlačidlo ■. Ak sa po dobu 40 sekúnd nevykoná žiadna akcia, objaví sa predchádzajúca obrazovka.

## Nastavenie kvality zvuku

### (parametrický ekvalizér)

Svoje obľúbené zvuky si ešte viac vychutnáte nastavením kvality zvuku.

Môžete použiť nasledujúce dva spôsoby:

- výber predvolenej zvukovej vzorky → „Výber požadovanej kvality zvuku“,
- nastavenie kvality zvuku → „Prispôsobenie kvality zvuku“.

### Výber požadovanej kvality zvuku

- 1 Stláčajte tlačidlo DISPLAY/MENU, kým sa nezobrazí obrazovka MENU.
- 2 Stlačením tlačidla **▲** alebo **▼** vyberte možnosť „SOUND“ a potom stlačte tlačidlo **▶II/ENTER\***.  
\* Na zadanie výberu môžete použiť aj tlačidlo DISPLAY/MENU rovnako ako tlačidlo **▶II/ENTER**.
- 3 Stlačením tlačidla **▲** alebo **▼** vyberte požadovanú kvalitu zvuku a stlačením tlačidla **▶II/ENTER** zadajte výber.

Indikátor	Kvalita zvuku
SOFT	Pre hlasy, zvýrazňuje zvuk so strednými frekvenciami.
ACTIVE	Živý zvuk so zvýraznenými vysokými a nízkymi frekvenciami.
HEAVY	Silný zvuk, v porovnaní s nastavením ACTIVE ešte viac zvýrazňuje vysoké a nízke frekvencie.
CUSTOM	Prispôsobený zvuk

### Prispôsobenie kvality zvuku

Kvalitu zvuku môžete prispôsobiť nastavením hlasitosti zvuku v troch frekvenčných rozsahoch – „LOW“ (low range audio – zvuk s nízkymi frekvenciami), „MID“ (middle range audio – zvuk so strednými frekvenciami)

a „HIGH“ (high range audio – zvuk s vysokými frekvenciami). Pre každý frekvenčný rozsah môžete vybrať z troch vlnových vzoriek a vo vybratej vzorke môžete upraviť hlasitosť zvuku v siedmich úrovniach.

Kvalitu zvuku nastavte úpravou tvaru vlny na displeji.

- 1 **Vykonajte kroky 1 - 3 uvedené v časti „Výber požadovanej kvality zvuku“ a vyberte možnosť „CUSTOM“.**

- 2 **Aspoň na 2 sekundy stlačte tlačidlo **◀◀** alebo **▶▶** a vyberte frekvenčný rozsah.**

Vybraný frekvenčný rozsah bliká.



- 3 **Stlačením tlačidla **▲** alebo **▼** vyberte hlasitosť zvuku a potom opakovaným stláčaním tlačidla **◀◀** alebo **▶▶** vyberte tvar vlny z troch tvarov uložených v pamäti pre každý frekvenčný rozsah.**

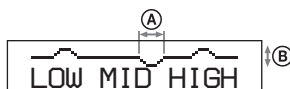

**(A):** Frekvenčný rozsah

**(B):** Hlasitosť zvuku

- 4 **Zopakujte kroky 2 a 3 a nastavte zostávajúce dva frekvenčné rozsahy.**

- 5 **Stlačením tlačidla **▶II/ENTER** zadajte výber.**

(Pokračovanie)

---

## Nastavenie kvality zvuku

### Ak sa chcete vrátiť na predchádzajúcu obrazovku

Stlačte tlačidlo  -.

### Ak chcete zrušiť nastavovanie

Stlačte tlačidlo .

#### Poznámky

- Keď vyberiete nastavenie zvuku CUSTOM, zvuk môže byť po zvýšení hlasitosti skreslený (závisí to od nastavení zvuku). V takom prípade znížte hlasitosť.
- Možno rozpoznáte rozdiel v hlasitosti zvuku medzi nastavením zvuku CUSTOM a inými nastaveniami. Upravte hlasitosť podľa svojich požiadaviek.

---

## Funkcia G-PROTECTION

Funkcia G-PROTECTION bola vyvinutá za účelom ochrany proti výpadkom zvuku pri prudkom a aktívnom pohybe.

**1** Keď je prehrávanie zastavené, stlačte a podržte stlačené tlačidlo **DISPLAY/MENU**, až kým sa neobjaví obrazovka **MENU**. Stlačením tlačidla **↑** alebo **↓** vyberte možnosť „**OPTION**“ a potom stlačte tlačidlo **▶II/ENTER**.

**2** Stlačením tlačidla **↑** alebo **↓** vyberte možnosť „**G-PROTECTION**“ a stlačením tlačidla **▶II/ENTER** zadajte výber.

**3** Stlačením tlačidla **↑** alebo **↓** vyberte možnosť „**G-PRO 1**“ alebo „**G-PRO 2**“ a stlačením tlačidla **▶II/ENTER** zadajte výber.

Ak vyberiete možnosť „**G-PRO 2**“, v porovnaní s možnosťou „**G-PRO 1**“ sa funkcia G-PROTECTION zosilní. Ak chcete dosiahnuť zvuk CD vysokej kvality, vyberte možnosť „**G-PRO 1**“.

#### Poznámka

Výpadky zvuku môžu nastať v nasledujúcich situáciách:

- prehrávač diskov CD je vystavený nepretržitým prudším nárazom,
- prehráva sa znečistený alebo poškodený disk CD,
- používate nekvalitné disky CD-R alebo CD-RW alebo sa vyskytol problém s pôvodným nahrávacím zariadením alebo aplikačným softvérom.

---

## Prevenencia poškodenia sluchu (AVLS)

Funkcia AVLS (Automatic Volume Limiter System – Systém automatického obmedzovania hlasitosti) obmedzuje maximálnu hlasitosť, čím chráni váš sluch.

**1** Stlačte a podržte tlačidlo **DISPLAY/MENU**, kým sa nezobrazí obrazovka **MENU**. Stlačením tlačidla **↑** alebo **↓** vyberte možnosť „**OPTION**“ a potom stlačte tlačidlo **▶II/ENTER**.

**2** Stlačením tlačidla **↑** alebo **↓** vyberte možnosť „**AVLS**“ a stlačením tlačidla **▶II/ENTER** zadajte výber.

**3** Stlačením tlačidla **↑** alebo **↓** vyberte možnosť „**ON**“ a stlačením tlačidla **▶II/ENTER** zadajte výber.

---

#### Zrušenie funkcie AVLS

Vykonajte kroky 1 – 3 a zmeňte nastavenie AVLS na hodnotu „**OFF**“.

---

## Automatické zastavenie prehrávania (OFF TIMER)

Prehrávač diskov CD môžete nastaviť tak, že automaticky zastaví prehrávanie v časovom rozsahu od 1 do 99 minút. Keď je funkcia časovača zapnutá, indikátor „⌚“ sa zobrazuje v asi 5-sekundových intervaloch.\*

\* Iba ak je zobrazená obrazovka 1 alebo 2 (strana 15)

---

**1** Stlačte a podržte tlačidlo **DISPLAY/MENU**, kým sa nezobrazí obrazovka **MENU**. Stlačením tlačidla **↑** alebo **↓** vyberte možnosť „**OPTION**“ a potom stlačte tlačidlo **▶II/ENTER**.

---

**2** Stlačením tlačidla **↑** alebo **↓** vyberte možnosť „**TIMER**“ a stlačením tlačidla **▶II/ENTER** zadajte výber.

---

**3** Stlačením tlačidla **↑** alebo **↓** vyberte možnosť „**10 min\***“ a potom stlačte tlačidlo **▶II/ENTER**.

\* Predvolené nastavenie. Ak ste nastavenie zmenili, zobrazí sa nastavený časový úsek.

---

**4** Stlačením tlačidla **↑** alebo **↓** vyberte požadovaný časový úsek a stlačením tlačidla **▶II/ENTER** zadajte výber.

- Predĺženie alebo skrátenie o 5 minút:  
Opakovane stláčajte tlačidlo **↑** alebo **↓**.
- Predĺženie alebo skrátenie o 1 minútu:  
Aspoň na 2 sekundy stlačte tlačidlo **↑** alebo **↓**.

---

**Ak sa chcete vrátiť na predchádzajúcu obrazovku**

Stlačte tlačidlo **☐ -**.

**Ak chcete zrušiť nastavovanie**

Stlačte tlačidlo **■**.

**Kontrola časového úseku zostávajúceho do zastavenia prehrávania**

Počas prehrávania vykonajte kroky 1 - 3.

**Zrušenie funkcie OFF TIMER**

Vykonajte kroky 1 - 3 a zmeňte nastavenie OFF TIMER na hodnotu „OFF“.

---

## Zamknutie ovládacích prvkov (HOLD)

Na prehrávači diskov CD môžete zamknúť ovládacie prvky, aby ste predišli náhodnému stlačeniu tlačidiel.

---

**Prepínač HOLD posuňte v smere šípky.**

Keď je zapnutá funkcia HOLD, po stlačení ľubovoľného tlačidla bliká nápis „HOLD“.

---

**Odomknutie ovládacích prvkov**

Prepínač HOLD posuňte v opačnom smere ako je smer šípky.

---

## Vypnutie pípania

Pípanie, ktoré je počuť v slúchadlách počas ovládania prehrávača diskov CD, môžete vypnúť.

- 
- 1** Stlačte a podržte tlačidlo **DISPLAY/MENU**, kým sa nezobrazí obrazovka **MENU**. Stlačením tlačidla **↑** alebo **↓** vyberte možnosť „**OPTION**“ a potom stlačte tlačidlo **▶II/ENTER**.
  - 2** Stlačením tlačidla **↑** alebo **↓** vyberte možnosť „**BEEP**“ a stlačením tlačidla **▶II/ENTER** zadajte výber.
  - 3** Stlačením tlačidla **↑** alebo **↓** vyberte možnosť „**OFF**“ a stlačením tlačidla **▶II/ENTER** zadajte výber.
- 

### Zapnutie signalizačného pípania

Vykonajte kroky 1 - 3 a zmeňte nastavenie **BEEP** na hodnotu „**ON**“.

---

## Nepretržité prehrávanie stôp (SEAMLESS)

(iba disky **ATRAC CD**)

Môžete prehrávať živú koncertnú hudbu a pod. bez voľného miesta medzi stopami.

- 
- 1** Keď je prehrávanie zastavené, stlačte a podržte stlačené tlačidlo **DISPLAY/MENU**, až kým sa neobjaví obrazovka **MENU**. Stlačením tlačidla **↑** alebo **↓** vyberte možnosť „**OPTION**“ a potom stlačte tlačidlo **▶II/ENTER**.
  - 2** Stlačením tlačidla **↑** alebo **↓** vyberte možnosť „**SEAMLESS**“ a stlačením tlačidla **▶II/ENTER** zadajte výber.
  - 3** Stlačením tlačidla **↑** alebo **↓** vyberte možnosť „**ON**“ a stlačením tlačidla **▶II/ENTER** zadajte výber.
- 

### Poznámka

V závislosti od spôsobu, akým bola nahratá zdrojová hudba, sa stopy nemusia prehrávať nepretržite.

## Používanie suchých galvanických článkov

V prehrávači diskov CD používajte iba tieto typy suchých galvanických článkov:

- alkalické batérie typu LR6 (veľkosti AA)

Ak sa chcete dozvedieť viac o životnosti batérie, pozrite si časť „Technické parametre“.

### Poznámka

Pred použitím suchých galvanických článkov skontrolujte, či ste odstránili sieťový adaptér.

- 1** Posunutím tlačidla **OPEN** otvorte kryt prehrávača diskov CD a potom otvorte kryt priestoru pre batérie vnútri prehrávača.

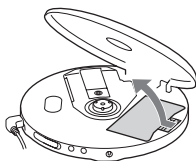

- 2** Do priestoru pre batérie vložte dve batérie typu LR6 (veľkosti AA) presne podľa zobrazenej schémy a značky **+**, pričom budete počuť cvaknutie.

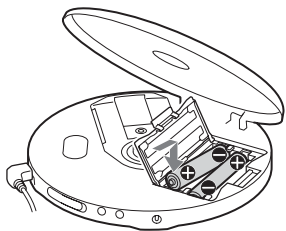

Najprv vložte koniec označený značkou **+** (platí pre obe batérie).

## Kedy vymeniť batérie

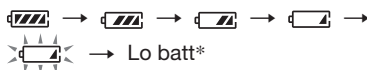

Stav batérií môžete skontrolovať priamo na displeji.



\* Zvuková signalizácia.

Ak sú batérie úplne vybité, vymeňte obe batérie za nové.

### Poznámky

- Dieliky indikátora  zobrazujú približný stav batérie. Jeden dielik nezodpovedá vždy jednej štvrtine kapacity batérie.
- V závislosti od spôsobu ovládania sa môže počet dielikov indikátora  zväčšiť alebo zmenšiť.

## Odstránenie suchých galvanických článkov

Batérie vyberte tak, ako je to znázornené na nasledujúcom obrázku.

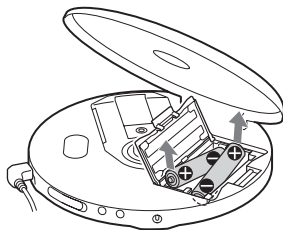

## Pripevnenie krytu priestoru pre batérie

Ak sa kryt priestoru pre batérie uvoľní náhodným pádom, pôsobením sily, atď., pripevnite ho presne podľa nasledujúceho obrázka.

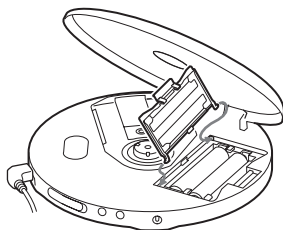

## Poznámky k zdroju napájania

Ak prehrávač diskov CD dlhšiu dobu nepoužívate, odpojte všetky zdroje napájania.

### Sieťový adaptér

- Používajte iba dodávaný sieťový adaptér. Ak k vášmu prehrávaču nebol adaptér dodaný, použite sieťový adaptér typu AC-E45HG. Nepoužívajte žiadne iné sieťové adaptéry. Môže to spôsobiť poruchu.

#### Polarita zástrčky



- Nedotýkajte sa sieťového adaptéra mokrými rukami.
- Sieťový adaptér pripojte do ľahko dostupnej sieťovej zásuvky. Ak by ste na sieťovom adaptéri spozorovali odchýlky od normálneho fungovania, adaptér od sieťovej zásuvky ihneď odpojte.

### Suché galvanické články

- Batérie nehádzte do ohňa.
- Batérie neprenášajte spolu s mincami alebo inými kovovými predmetmi. Ak kladné a záporné póly batérií prídu náhodne do styku s kovovými predmetmi, môže dôjsť k vytváraniu tepla.
- Nepoužívajte súčasne nové a staré batérie.
- Nepoužívajte súčasne rôzne typy batérií.
- Ak ste batérie nepoužívali dlhší čas, vymeňte ich za nové.
- Ak batérie vytečú, odstráňte vytečenú vrstvu v priestore pre batérie a vymeňte batérie za nové. Ak sa vám vrstva prilepí na ruky, dôkladne si ich umyte.



## Zoznam ponúk

Na prehrávači diskov CD podržte stlačené tlačidlo DISPLAY/MENU, kým sa nezobrazí obrazovka MENU, a potom stlačením tlačidiel **▲** alebo **▼** vyberte požadovanú ponuku.

MENU  
>REPEAT

**Ak sa chcete vrátiť na predchádzajúcu obrazovku,** stlačte tlačidlo **□** -.\*1

**Ak chcete zrušiť nastavenie,** stlačte tlačidlo **■**.

Položky označené **●** sú predvolené nastavenia.

Nastavenie zvuku (strana)	Ponuka 1	➔	Ponuka 2	➔	Ponuka 3
Nastavenie kvality zvuku (21)	SOUND		● OFF SOFT ACTIVE HEAVY CUSTOM		—
Nastavenie rôznych funkcií (strana)	Ponuka 1	➔	Ponuka 2	➔	Ponuka 3
Ochrana proti výpadkom zvuku (22)	OPTION		G-PROTECTION*2		● G-PRO 1 G-PRO 2
Prevenencia poškodenia sluchu (22)	OPTION		AVLS		ON ● OFF
Automatické zastavenie prehrávania (23)	OPTION		TIMER		10 min*3 ● OFF
Vypnutie pípania (24)	OPTION		BEEP		● ON OFF
Nepretržité prehrávanie stôp (24)	OPTION		SEAMLESS*2, *4		ON ● OFF

\*1 Ak na displeji nie je zobrazený indikátor „PGM“.

\*2 Tieto nastavenia je možné vykonať pri zastavenom prehrávaní.

\*3 Predvolené nastavenie. Ak ste nastavenie zmenili, zobrazí sa nastavený časový úsek.

\*4 Len pre disky CD so súbormi ATRAC

---

## Odporúčania

### Bezpečnosť

- V prípade, že sa do prehrávača diskov CD dostanú akékoľvek pevné objekty alebo tekutina, odpojte ho od siete a pred ďalším použitím ho nechajte prezrieť odborníkovi.
- Do konektorovej zásuvky DC IN 4.5 V (externý zdroj napájania) nekladajte žiadne cudzie predmety.

### Prehrávač diskov CD

- Šošovku prehrávača diskov CD udržiavajte v čistote a nedotýkajte sa jej. Ak sa jej dotknete, môže dôjsť k jej poškodeniu a prehrávač diskov CD nebude pracovať správne.
- Na vrchnú stranu prehrávača diskov CD neumiestňujte žiadne ťažké predmety. Prehrávač diskov CD a disk CD sa môžu poškodiť.
- Prehrávač diskov CD nenechávajte na miestach blízko zdrojov tepla alebo tam, kde by mohol byť vystavený priamemu slnečnému žiareniu, nadmernému prachu alebo piesku, vlhkosti, dažďu, mechanickému poškodeniu, na nerovnom povrchu alebo v aute so zatvorenými oknami.
- Ak prehrávač CD ruší príjem rádiodoprijímača alebo televízneho prijímača, vypnite ho alebo ho presuňte ďalej.
- Na tomto prehrávači diskov CD nie je možné prehrávať disky s neštandardnými tvarmi (napr. srdce, štvorec, hviezda). Pri pokuse o ich prehrávanie sa môže poškodiť prehrávač diskov CD. Neštandardné disky nepoužívajte.

### Zaobchádzanie s diskami CD

- Ak chcete zachovať disk CD čistý, dotýkajte sa iba jeho okrajov. Nedotýkajte sa jeho povrchu.

- Na disk CD nelepte papier alebo lepiacu pásku.
- Disk CD nevystavujte priamemu slnečnému žiareniu alebo tepelným zdrojom, akým je napr. potrubié s horúcim vzduchom. Disk CD nenechávajte v zaparkovanom vozidle na priamom slnečnom svetle.

### Slúchadlá

#### Bezpečnosť premávky

Slúchadlá nepoužívajte pri riadení auta, bicykla alebo iného dopravného prostriedku. Môže to spôsobiť dopravnú kolíziu a v určitých oblastiach je používanie slúchadiel v premávke proti predpisom. Nebezpečné môže byť i používanie slúchadiel pri nastavenej vysokej hlasitosti počas prechádzania cez prechod na rušných uliciach. V prípadných nebezpečných situáciách by ste mali použitie slúchadiel obmedziť, prípadne dodržiavať maximálnu obozretnosť.

#### Prevencia poškodenia sluchu

Vyhýbajte sa používaniu slúchadiel pri nastavenej vysokej hlasitosti. Odborní ušní lekári varujú pred nepretržitým, hlasným a dlhotrvajúcim prehrávaním. Ak počujete zvonenie v ušiach, znížte hlasitosť alebo prerušte prehrávanie.

#### Ohľad na ostatných

Udržiavajte hlasitosť na primeranej úrovni. To vám umožní vnímať okolité zvuky a brať ohľad na ostatných ľudí.

---

## Údržba

### Čistenie krytu zariadenia

Použite jemnú tkaninu, slabo navlhčenú vo vode alebo v slabom roztoku čistiaceho prostriedku. Nepoužívajte alkohol, benzín ani riedidlo.

## Riešenie problémov

Ak bude problém pretrvávať aj po skontrolovaní nasledujúcich príznakov, obráťte sa na najbližšieho obchodného zástupcu spoločnosti Sony.

Príznak	Príčina a riešenie
Hlasitosť sa nezvýši ani po opakovanom stlačení tlačidla VOL +.	→ Položka AVLS je nastavená na hodnotu „ON“. Nastavte ju na hodnotu „OFF“ (strana 22).
Nepočuť žiaden zvuk ani šum.	→ Konektory slúchadiel pevne zasuňte (strana 13). → Konektory sú znečistené. Čistite ich pravidelne suchou a jemnou látkou.
Určité súbory nie je možné prehrávať.	→ Pokúsili ste sa prehrávať súbory uložené vo formáte, ktorý nie je kompatibilný s týmto prehrávačom diskov CD (strana 6).
Doba prehrávania je pri používaní suchých galvanických článkov veľmi krátka.	→ Skontrolujte, či namiesto alkalických batérií nepoužívate mangánové batérie (strana 25). → Vymeňte batérie za nové alkalické batérie typu LR6 (veľkosti AA) (strana 25).
Na displeji sa zobrazí nápis „Lo batt“. Disk CD sa nezačne prehrávať.	→ Vymeňte batérie za nové alkalické batérie typu LR6 (veľkosti AA) (strana 25).
Na displeji sa zobrazí nápis „Hi dc In“.	→ Používa sa sieťový adaptér s vyšším napätím alebo prúdom ako dodávaný alebo odporúčaný adaptér. Používajte len dodaný sieťový adaptér alebo kábel na pripojenie k autobaterii odporúčaný v časti „Voliteľné príslušenstvo“ (strana 31).
Disk CD sa nezačne prehrávať alebo sa po vložení disku CD zobrazí na displeji nápis „No disc“.	→ Disk CD je znečistený alebo poškodený. → Skontrolujte, či je disk CD vložený označenou stranou nahor (strana 13). → V prístroji sa skondenzovala vlhkosť. Prehrávač diskov CD niekoľko hodín nepoužívajte, kým sa vlhkosť neodparí. → Pevne zatvorte kryt priestoru pre batérie (strana 25). → Skontrolujte, či sú batérie správne vložené (strana 25). → Sieťový adaptér pevne pripojte do sieťovej zásuvky (strana 13). → Po uplynutí aspoň jednej sekundy od pripojenia sieťového adaptéra stlačte tlačidlo ►II/ENTER. → Disk CD-R alebo CD-RW je prázdny. → Vyskytol sa problém s kvalitou disku CD-R alebo CD-RW, nahrávacieho zariadenia alebo aplikačného softvéru.

(Pokračovanie)

## Riešenie problémov

Príznak	Príčina a riešenie
Po stlačení tlačidla bliká na displeji nápis „HOLD“ a disk CD sa nezačne prehrávať.	→ Tlačidlá sú zamknuté. Prepínač HOLD posuňte do pôvodnej polohy (strana 23).
Prehrávanie začne od pozície, na ktorej ste ho zastavili (funkcia pokračovania).	→ Je zapnutá funkcia pokračovania. Ak chcete začať prehrávať od prvej stopy a prehrávač je zastavený, podržte stlačené tlačidlo ►II/ENTER, kým sa nespustí prehrávanie prvej stopy, alebo otvorte kryt prehrávača diskov CD. Prípadne odstráňte všetky zdroje napájania a potom znova vložte batérie alebo pripojte sieťový adaptér. (strany 13, 14, 25)
Z prehrávača diskov CD je počuť šum.	→ Pevne zatvorte kryt priestoru pre batérie (strana 25).
Počas prehrávania disku CD so súbormi ATRAC alebo MP3 sa disk neotáča, ale zvuk sa normálne prehráva.	→ Prehrávač diskov CD je navrhnutý tak, aby sa počas prehrávania skladby zastavilo otáčanie disku CD so súbormi ATRAC alebo MP3, čím sa zníži spotreba energie. Nie je to porucha prehrávača.
Po stlačení tlačidla ►II/ENTER alebo po zavretí krytu prehrávača diskov CD sa na displeji zobrazí nápis „NO FILE“.	→ Na disku CD sa nenachádzajú žiadne súbory vo formáte ATRAC3plus, ATRAC3 alebo MP3. → Používa sa disk CD-R alebo CD-RW, z ktorého boli vymazané údaje. → Disk CD je znečistený.
Po zatvorení krytu prehrávača diskov CD sa disk CD začne otáčať.	→ Prehrávač diskov CD číta informácie na disku CD. Nie je to porucha prehrávača.
Displej LCD je slabo viditeľný alebo sa spomaľuje.	→ Prehrávač diskov CD používate pri vysokej teplote (nad 40 °C) alebo pri nízkej teplote (pod 0 °C). Pri izbovej teplote sa zobrazenie displeja upraví do normálneho stavu.
Prehrávanie sa náhle zastaví.	→ Bol nastavený časovač vypnutia. Zmeňte nastavenie na hodnotu „OFF“.

## Technické parametre

### Systém

Digitálny zvukový systém disku CD

### Vlastnosti laserovej diódy

Materiál: GaAlAs

Vlnová dĺžka:  $\lambda = 770 - 800$  nm

Doba žiarenia: kontinuálne

Výstupný výkon lasera: menej ako 44,6  $\mu$ W  
(Výstupný výkon je hodnota nameraná vo vzdialenosti 200 mm od povrchu šošovky objektívu na optickom zbernom bloku s otvorom 7 mm.)

### D-A prevodník

Jednobitový, s riadením časovej osi pomocou kryštálu

### Frekvenčný rozsah

20 - 20 000 Hz  $_{-2}^{+1}$  dB (merané podľa JEITA)

### Výstupný výkon (pri vstupnej úrovni 4,5 V)

Nízkofrekvenčný výstup (zdiereka typu stereo minijack)

Slúchadlá (zdiereka typu stereo minijack)  
Približne 5 mW + približne 5 mW pri 16  $\Omega$   
(Približne 1,5 mW + približne 1,5 mW pri 16  $\Omega$ )\*

\* Iba typy určené pre Európu

### Napájanie

- Dve batérie typu LR6 (veľkosti AA):  
jednosmerné napätie 1,5 V  $\times$  2.
- Sieťový adaptér (konektorová zásuvka DC IN 4.5 V):  
220 V, 50 Hz (typ určený pre Čínu),  
120 V, 60 Hz (typ určený pre Mexiko).

### Životnosť batérií\*1 (približná hodnota v hodinách)

Pri použití prehrávača diskov CD na plochom a stabilnom povrchu.

Ak je položka SOUND nastavená na možnosť „OFF“.

Doba prehrávania sa mení v závislosti od spôsobu používania prehrávača diskov CD.

### Pri použití dvoch alkalických batérií Sony LR6 (SG) (vyrobené v Japonsku)

	G-PROTECTION „G-PRO 1“ „G-PRO 2“	
Zvukové disky CD	50	45
ATRAC CD*2	85	85
MP3 CD*3	65	65

\*1 Hodnota nameraná podľa štandardu asociácie JEITA (Japan Electronics and Information Technology Industries Association)

\*2 Ak je disk CD nahrať pri bitovej rýchlosti 48 kb/s

\*3 Ak je disk CD nahrať pri bitovej rýchlosti 128 kb/s

### Prevádzková teplota

5 °C – 35 °C

### Rozmery (š/v/d) (bez vyčnievajúcich častí a ovládacích prvkov)

Približne 135,8  $\times$  30,7  $\times$  135,8 mm

### Hmotnosť (bez príslušenstva)

Približne 177 g

Americké a zahraničné patenty s licenciou od spoločnosti Dolby Laboratories.

Vzhľad a technické parametre sa môžu zmeniť bez predchádzajúceho upozornenia.

## Voliteľné príslušenstvo

Sieťový adaptér*	AC-E45HG
Aktívne reproduktory	SRS-Z1 SRS-Z30
Kábel na pripojenie k autobatérii	DCC-E345
Kábel na pripojenie k autobatérii a súprava na pripojenie do auta	DCC-E34CP
Súprava na pripojenie do auta	CPA-9C
Prípojný kábel	RK-G129 RK-G136
Slúchadlá (okrem zákazníkov vo Francúzsku)	MDR-E818LP MDR-J10
Slúchadlá (pre zákazníkov vo Francúzsku)	MDR-E808LP

\* Technické parametre pre sieťové adaptéry sa menia podľa oblastí. Pred zakúpením skontrolujte hodnotu miestneho sieťového napätia a tvar zástrčky.

Váš obchodný zástupca nemusí disponovať niektorými časťami z vyššie uvedeného príslušenstva. Požiadajte ho o podrobnejšie informácie o príslušenstve dostupnom vo vašej krajine.





<http://www.sony.net/>

Sony Corporation Printed in China